

# PROFI COOK®

## Bedienungsanleitung

Instruction Manual • Gebruiksaanwijzing • Mode d'emploi • Manual de instrucciones  
Istruzioni per l'uso • Instrukcja obsługi / Gwarancja • Használati utasítás  
Руководство по эксплуатации • دليل التعليمات



## Glas Tee- /Wasserkocher PC-WKS 1167 G

Glazen thee en waterkoker • Bouilloire en verre pour l'eau et le thé • Hervidor de cristal para té y agua  
Teiera e bollitore • Glass Tea and Water Kettle • Szklany czajnik do wody i herbaty  
Uveg teafőző es vizforraló • Стекланный чайник для заварки и воды • غلاية ماء وشاي زجاجية

CE

Bedienungsanleitung.....	Seite	4	DEUTSCH
Instruction Manual.....	Page	9	ENGLISH
Gebruiksaanwijzing.....	Pagina	14	NERLANDS
Mode d'emploi.....	Page	19	FRANÇAIS
Manual de instrucciones .....	Página	24	ESPAÑOL
Istruzioni per l'uso.....	Pagina	29	ITALIANO
Instrukcja obsługi.....	Strona	34	JĘZYK POLSKI
Használati utasítás .....	Oldal	40	MAGYARUL
Руководство по эксплуатации .....	стр.	45	РУССКИЙ
53 صفحة .....	دليل التعليمات		العربية

## Übersicht der Bedienelemente

Overview of the Components • Overzicht van de bedieningselementen  
Liste des différents éléments de commande • Indicación de los elementos de manejo  
Elementi di comando • Przegląd elementów obsługi • A kezelőelemek áttekintése  
Обзор деталей прибора • نظرة عامة على المكونات

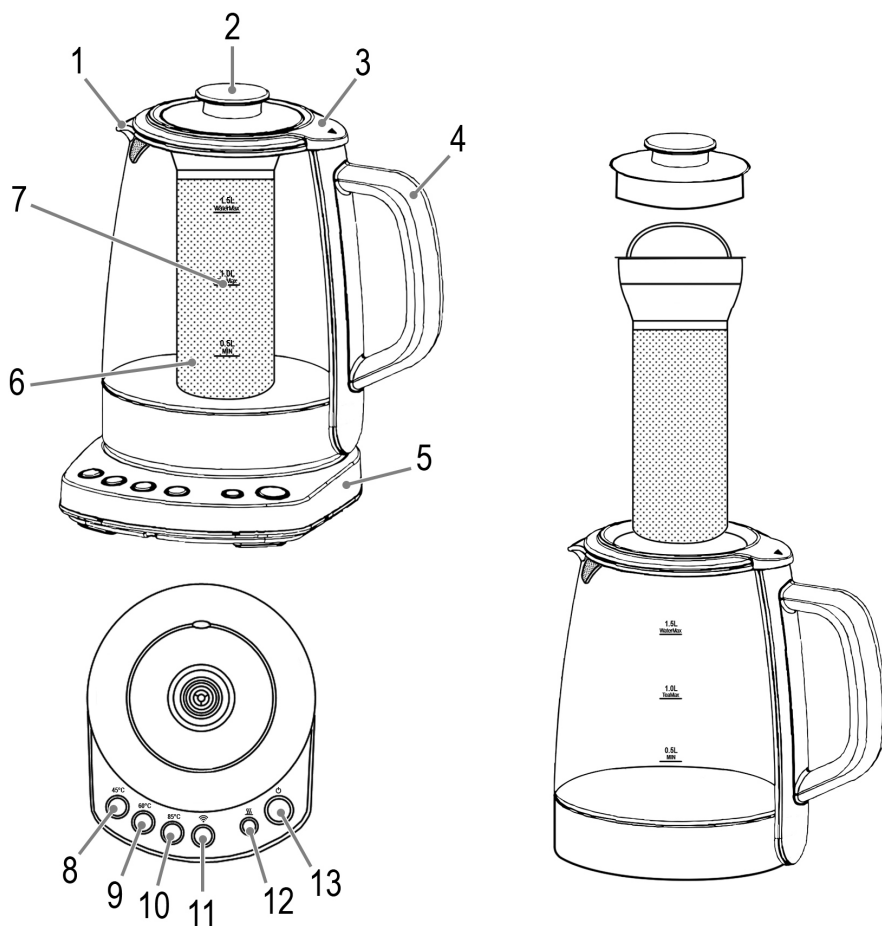

**WICHTIG:**

Lesen Sie unbedingt zuerst die separat beiliegenden Sicherheitshinweise.

**Bedienungsanleitung**

Vielen Dank, dass Sie sich für unser Produkt entschieden haben. Wir wünschen Ihnen viel Freude mit dem Gerät.

Lesen Sie vor Inbetriebnahme dieses Gerätes die Bedienungsanleitung und die separat beiliegenden Sicherheitshinweise sehr sorgfältig durch. Bewahren Sie diese Unterlagen inkl. Garantieschein, Kassenbon und nach Möglichkeit den Karton mit Innenverpackung gut auf. Falls Sie das Gerät an Dritte weitergeben, geben Sie auch immer alle dazugehörigen Unterlagen mit.

**Symbole in dieser Bedienungsanleitung**

Wichtige Hinweise für Ihre Sicherheit sind besonders gekennzeichnet. Beachten Sie diese Hinweise unbedingt, um Unfälle und Schäden am Gerät zu vermeiden:

**WARNUNG:**

Warnt vor Gefahren für Ihre Gesundheit und zeigt mögliche Verletzungsrisiken auf.

**ACHTUNG:**

Weist auf mögliche Gefährdungen für das Gerät oder andere Gegenstände hin.

**Inhalt**

Übersicht der Bedienelemente .....	3
Auspacken des Gerätes .....	4
Übersicht der Bedienelemente / Lieferumfang .....	4
Warnhinweise für die Benutzung des Gerätes .....	4
Anwendungshinweise .....	5
Informationen zur App „Smart Life - Smart Living“ .....	6
Bedienung des Gerätes .....	6
Reinigung .....	7
Entkalkung .....	7
Aufbewahrung .....	7
Störungsbehebung .....	8
Technische Daten .....	8
Hinweis zur Richtlinienkonformität .....	8
Entsorgung .....	8

**Auspacken des Gerätes**

1. Nehmen Sie das Gerät aus seiner Verpackung.
2. Entfernen Sie sämtliches Verpackungsmaterial, wie Folien, Füllmaterial, Kabelbinder und Kartonverpackung.
3. Prüfen Sie den Lieferumfang auf Vollständigkeit.
4. Sollte der Verpackungsinhalt unvollständig oder Beschädigungen feststellbar sein, nehmen Sie das Gerät nicht in Betrieb. Bringen Sie es umgehend zum Händler zurück.
5. Am Gerät können sich noch Staub oder Produktionsreste befinden. Wir empfehlen Ihnen, das Gerät wie unter „Reinigung“ beschrieben zu säubern.

**Übersicht der Bedienelemente /  
Lieferumfang**

- 1 Ausgussöffnung
- 2 Abdeckung für die Nachfüllöffnung
- 3 Deckel
- 4 Griff
- 5 Basis
- 6 Teesieb
- 7 Wasserstandsanzeige

**Funktionstasten**

8-10 45°C / 60°C / 85°C

- 11 WLAN Verbindung herstellen / trennen
- 12 Warmhalten
- 13 Ein/Aus

**Warnhinweise für die  
Benutzung des Gerätes****WARNUNG: Verbrennungsgefahr!**

- Den Deckel nicht öffnen, während das Wasser kocht.
- Achten Sie stets darauf, dass der Deckel fest geschlossen ist.
- Das Gehäuse wird während des Betriebes heiß, berühren Sie es nicht und lassen Sie das Gerät vor dem Wegräumen abkühlen.
- Das Teesieb wird heiß! Seien Sie bei der Entnahme vorsichtig. Verwenden Sie ggf. einen Topflappen. Das Teesieb tropft nach!

**ACHTUNG: Überlastung!**

- Wenn Sie Verlängerungsleitungen benutzen, sollten diese einen Leitungsquerschnitt von mindestens 1,5 mm<sup>2</sup> haben.

**⚠ ACHTUNG: Überlastung!**

- Verwenden Sie keine Mehrfachsteckdose, da dieses Gerät zu leistungsstark ist.

**⚠ ACHTUNG:**

- Schalten Sie das Gerät **immer** aus, bevor Sie es von der Basis nehmen! Die Kontakte an der Basis sind ungeeignet, um den Strom zu unterbrechen.
- Achten Sie darauf, dass das Gerät ausgeschaltet ist, wenn Sie es auf die Basis zurückstellen!

- Nach dem Erhitzen auf die Temperatur 45 °C, 60 °C oder 85 °C wird das Wasser automatisch für 2 Stunden warmgehalten.
- Mit dem Teesieb können Sie Ihren Tee im Wasserkocher zubereiten.

**Netzkabel**

Wickeln Sie das benötigte Netzkabel komplett vom Bodenteil der Basis ab. Achten Sie auf die Führung des Netzkabels.

**Anschlusswert**

Insgesamt kann das Gerät eine Leistung von 2200 W aufnehmen. Bei diesem Anschlusswert empfiehlt sich eine getrennte Zuleitung mit einer Absicherung über einen 16A Haushaltsschutzschalter.

**Elektrischer Anschluss**



1. Prüfen Sie, ob die Netzspannung, die Sie benutzen wollen, mit der des Gerätes übereinstimmt. Die Angaben hierzu finden Sie auf dem Typenschild.
2. Schließen Sie das Gerät nur an eine vorschriftsmäßig installierte Schutzkontakt-Steckdose an.

**Anwendungshinweise**

- Beim Anschluss an die Steckdose ertönt ein Signalton. Alle Kontrolllampen leuchten kurz auf. Anschließend geht das Gerät in den Standby-Modus.
- Sobald Sie den Wasserkocher von der Basis nehmen, ertönen zwei Pieptöne. Das Gerät schaltet in den Standby-Modus.
- Mit den Funktionstasten können Sie die optimale Wassertemperatur für Ihr Getränk wählen.
- Sie können das Wasser gezielt auf die Temperaturen 45 °C, 60 °C, 85 °C und 100 °C erhitzen.

**Funktionstasten und Kontrolllampen**

Die jeweilige Funktion wird zusätzlich zu den Kontrolllampen noch mit Pieptönen signalisiert. Eine Auflistung der dazugehörigen Funktion entnehmen Sie bitte der nachfolgenden Tabelle.

Taste	Kontrolllampe	Anzahl der Pieptöne / Funktion
45°C 60°C 85°C	Blinkt langsam	1 × Die Temperatur ist ausgewählt und der Heizvorgang startet.
		2 × Die ausgewählte Temperatur ist geringer als die Temperatur vom Wasser im Gerät. Der Heizvorgang wird <b>nicht</b> gestartet. Wichtig! Bevor Sie eine andere Temperatur auswählen können, drücken Sie die jeweilige Taste erneut. Die Kontrolllampe erlischt wieder und das Gerät schaltet in den Standby.
	Leuchtet	1 × Die ausgewählte Temperatur ist erreicht.
	Blinkt schnell	1 × Halten Sie die Taste ca. 5 Sekunden gedrückt, um eine Verbindung zur App aufzubauen. (Siehe Kapitel ⇨ Informationen zur App „Smart Life - Smart Living“.)
	Leuchtet	Verbindung zur App erfolgreich hergestellt.
	Blinkt langsam	1 × Schnellstart-Funktion. Das Wasser wird auf 100 °C erhitzt.
	Leuchtet	Das Wasser wird auf die gewählte Temperatur aufgeheizt.
	Wechsel von dunkel zu hell, zu dunkel usw.	Das Gerät ist im Standby-Modus.
	Blinkt langsam	1 × Das Wasser wird auf 70 °C erhitzt und anschließend für 2 Stunden auf dieser Temperatur gehalten. Über die App haben Sie die Möglichkeit, die voreingestellte Temperatur abzuändern.
	Leuchtet	1 × Die ausgewählte Temperatur ist erreicht.

## Vorbereitung

Vor der ersten Verwendung kochen Sie das Gerät 3-mal mit frischem Wasser aus. Benutzen Sie nur klares Wasser ohne Zusatzmittel.

### Informationen zur App „Smart Life - Smart Living“

Die  Smart Life - Smart Living App ist für Android und für iOS verfügbar. Scannen Sie den entsprechenden QR Code, um direkt zum Download zu gelangen.

Anbieterbedingt können beim Download der App Kosten entstehen.



Google Play



App Store

### Informationen zur Bedienung mit der App

Dieses Gerät bieten Ihnen die Möglichkeit das Gerät über Ihr Heimnetzwerk zu bedienen. Voraussetzung dafür ist eine dauerhafte WLAN Verbindung mit Ihrem Router und die kostenlose App „Smart Life - Smart Living“.

Um ein unbeabsichtigtes Einschalten von unterwegs vorzubeugen, empfehlen wir das Gerät vom Stromnetz zu trennen, wenn Sie nicht zu Hause sind!

### Systemanforderung für die Verwendung der App

- iOS 11.0 oder höher
- Android 5.0 oder höher

### Inbetriebnahme mit der App

Das Gerät arbeitet ausschließlich mit 2,4 GHz Routern zusammen. 5 GHz Router werden nicht unterstützt.

1. Installieren Sie die App „Smart Life - Smart Living“. Erstellen Sie ein Benutzerkonto.
2. Aktivieren Sie die WLAN Funktion in den Einstellungen Ihres Gerätes.
3. Stellen Sie das Gerät innerhalb von ca. 5 Metern zu Ihrem Router auf.
4. Halten Sie die Taste  ca. 5 Sekunden gedrückt. Die Kontrolllampe blinkt schnell.
5. Öffnen Sie die App und wählen „+“ aus.
6. Wählen Sie das Menü „Wasserkocher“ aus und folgen den Anweisungen auf dem Display.
7. Nachdem das Gerät erfolgreich verbunden wurde, leuchtet die Kontrolllampe der Taste . Jetzt können Sie das Gerät mittels App bedienen.

## WLAN Verbindung trennen

Möchten Sie die bestehende WLAN Verbindung wieder trennen, gehen Sie wie folgt vor:

1. Halten Sie die Taste  für ca. 5 Sekunden gedrückt.
2. Die WLAN Verbindung wird getrennt und das Gerät wird gleichzeitig auch aus der App entfernt.

Möchten Sie die WLAN Verbindung wieder herstellen, gehen Sie vor wie im Abschnitt „Inbetriebnahme mit der App“ beschrieben.

## Bedienung des Gerätes

1. Stellen Sie das Gerät auf eine ebene Unterlage.
2. Nehmen Sie Abdeckung am Knauf nach oben ab.
3. Füllen Sie klares Wasser ein (maximal 1,5 Liter). Sie können den Füllstand an der Wasserstandanzeige des Gerätes ablesen.
  - Verwenden Sie **immer** frisches, kaltes Wasser.
  - Der Wasserpegel muss zwischen der MIN- und der MAX-Marke liegen.
4. Setzen Sie die Abdeckung wieder auf. Diese muss hörbar einrasten. Achten Sie stets darauf, dass der Deckel fest geschlossen ist.
5. Stellen Sie den Wasserkocher bündig auf die Basis.

## Betrieb

Wählen Sie mit den Tasten **8 bis 10** eine Temperatur aus. Die Lampe blinkt und das Gerät schaltet sich ein.

- Ist die Temperatur erreicht, hören Sie einen Piepton.
- Die Lampe an der Temperaturtaste leuchtet. Das Gerät hält nun für 2 Stunden die Temperatur stabil und schaltet dann ab.
- Die Warmhaltefunktion bleibt aktiv, auch wenn Sie die Kanne bis zu 3 Minuten von der Basis nehmen. Wird die Kanne nicht innerhalb dieser 3 Minuten wieder aufgesetzt, ist ein Piepton zu hören. Das Gerät schaltet in den Standby-Modus.
- **Nicht für 100 °C!** Die Warmhaltefunktion können Sie nicht mit dieser Temperatur verbinden.
- **Schnellstart:**
  - Drücken Sie die Taste  nachdem Sie die Kanne aufgesetzt haben.
  - Das Wasser wird auf 100 °C erhitzt.

## Teesieb

Das Teesieb soll erst ins Wasser tauchen, wenn die gewünschte Temperatur erreicht ist.

1. Bringen Sie maximal 1,0 Liter Wasser zum kochen. Beachten Sie die „TeaMax“ Markierung für die Teezubereitung. Nachdem Sie Wasser aufgekocht haben, können Sie das Teesieb in den Deckel des Wasserkochers einsetzen. Siehe Abbildung.
2. Nehmen Sie die Abdeckung ab.

3. Dosieren Sie ihren Tee und setzen Sie das Teesieb in den Deckel.
4. Setzen Sie die Abdeckung wieder auf den Deckel, bis diese hörbar einrastet.

**⚠️ WARNUNG: Verbrennungsgefahr!**

Das Teesieb wird heiß! Seien Sie bei der Entnahme vorsichtig. Verwenden Sie ggf. einen Topflappen. Das Teesieb tropft nach!

**Betrieb beenden / abbrechen**

Es gibt zwei Möglichkeiten den Kochvorgang zu unterbrechen oder zu beenden:

- 1) Das Gerät schaltet sich nach dem Kochvorgang automatisch aus.
  - 2) Drücken Sie die Taste , um den Kochvorgang zu beenden.
- Das Gerät schaltet in den Standby-Modus.
    - Schalten Sie das Gerät **immer** aus, bevor Sie es von der Basis nehmen! Die Kontakte an der Basis sind ungeeignet, um den Strom zu unterbrechen.
    - Achten Sie darauf, dass es ausgeschaltet ist, wenn Sie es auf die Basis zurückstellen!
  - Ziehen Sie den Netzstecker aus der Steckdose.
  - Entleeren Sie den Wasserbehälter.
    - Fassen Sie das Gerät nur am Griff an.
    - Halten Sie beim Ausgießen den Deckel geschlossen.
    - Öffnen Sie die Abdeckung vom Deckel nur am Knauf.
    - Fassen Sie die Abdeckung nur am Knauf an, um diese wieder auf den Deckel zu setzen.
  - Das Gehäuse wird während des Betriebes heiß, berühren Sie es nicht und lassen Sie das Gerät vor dem Wegräumen abkühlen.

## Reinigung

**⚠️ WARNUNG:**

- Schalten Sie das Gerät vor der Reinigung immer aus und ziehen Sie den Netzstecker aus der Steckdose. Warten Sie, bis das Gerät abgekühlt ist.
- Tauchen Sie weder das Gerät noch die Basis in Wasser oder andere Flüssigkeiten. Es könnte zu einem elektrischen Schlag oder Brand führen.

**⚠️ ACHTUNG:**

- Benutzen Sie keine Drahtbürste oder andere scheuernde Gegenstände.
  - Benutzen Sie keine scharfen oder scheuernden Reinigungsmittel.
- Reinigen Sie den Filter am Deckel mit einer Nylonbürste.
  - Spülen Sie den Wasserbehälter und das Teesieb mit klarem Wasser aus. Trocknen Sie alles mit einem Tuch ab.
  - Reinigen Sie das Gehäuse nach der Benutzung mit einem leicht feuchten Tuch.

### Entkalkung

- Die Abstände der Entkalkung hängen vom Härtegrad des Wassers und der Häufigkeit der Verwendung ab.
- Schaltet das Gerät aus, bevor das Wasser kocht, ist eine Entkalkung nötig.
- Benutzen Sie bitte keinen Essig, sondern ein handelsübliches Entkalkungsmittel auf Zitronensäurebasis. Dosieren Sie bitte nach Anleitung.

- Kochen Sie nach dem Entkalken mehrfach (ca. 3–4-mal) frisches Wasser auf, um Rückstände zu beseitigen. Dieses Wasser **nicht** zum Verzehr verwenden.

### Aufbewahrung

- Reinigen Sie das Gerät wie beschrieben und lassen Sie es vollständig trocknen.
- Wir empfehlen, das Gerät in der Original-Verpackung aufzubewahren, wenn Sie es über einen längeren Zeitraum nicht benutzen möchten.
- Lagern Sie das Gerät immer außerhalb der Reichweite von Kindern an einem gut belüfteten und trockenen Ort.

### Aufwickelvorrichtung für Netzkabel

Das Netzkabel können Sie am Bodenteil aufwickeln.

## Störungsbehebung

Problem	Mögliche Ursache	Abhilfe
Das Gerät ist ohne Funktion.	Das Gerät hat keine Stromversorgung.	Überprüfen Sie die Steckdose mit einem anderen Gerät. Setzen Sie den Netzstecker richtig ein. Kontrollieren Sie die Haussicherung.
	Das Gerät ist defekt.	Wenden Sie sich an unseren Service oder an einen Fachmann.
Die Lampen sämtlicher Tasten blinken.	Nach einem Betrieb ohne oder mit zu wenig Wasser ist das Gerät überhitzt.	Nehmen Sie den Kocher von der Basis. Spülen Sie den Wasserkocher mit kaltem Wasser aus.
Dauer-Piepton		Lassen Sie das Gerät 15 Minuten abkühlen.
Das Gerät schaltet vor dem Kochen ab.	Das Innere des Wasserkochers ist stark verkalkt oder der Stromkreis der Steckdose ist überlastet.	Entkalken Sie nach Anweisung. Überprüfen Sie den Netzanschluss.
Das Gerät schaltet nicht ab.	Der Deckel ist nicht geschlossen.	Schließen Sie den Deckel bis zum Einrasten.

## Technische Daten

Modell:..... PC-WKS 1167 G  
 Spannungsversorgung:..... 220–240 V~, 50–60 Hz  
 Leistungsaufnahme:..... 1850–2200 W  
 Leistungsaufnahme im vernetzten Bereitschaftsbetrieb: ..... 0,8 W  
 Schutzklasse:..... I  
 Füllmenge: ..... max. 1,5 Liter  
 Nettogewicht: ..... ca. 1,4 kg

### WLAN

Unterstütztes Netzwerk:..... 802.11b/g/n  
 Maximale abgestrahlte Sendeleistung: ..... 100 mW  
 Frequenzbereich: ..... 2,4 GHz  
 Kanäle: ..... 1–13  
 Unterstützte WLAN Schlüssel: ..... WPA/WPA2

Technische und gestalterische Änderungen im Zuge stetiger Produktentwicklungen vorbehalten.

## Hinweis zur Richtlinienkonformität

Hiermit erklärt die Firma Clatronic International GmbH, dass der Funkanlagen-Typ PC-WKS 1167 G der Richtlinie 2014/53/EU entspricht.

Außerdem befindet sich das Gerät in Übereinstimmung mit der RoHS-Richtlinie 2011/65/EG & (EU) 2015/863.

Der vollständige Text der EU-Konformitätserklärung ist unter der folgenden Internetadresse verfügbar:  
[www.proficook.de/service](http://www.proficook.de/service)

Im Bereich „Downloads“ geben Sie bitte die Modell-Bezeichnung PC-WKS 1167 G ein.

Gepüft für den Betrieb in Deutschland.

## Entsorgung

### Bedeutung des Symbols „Mülltonne“



Schonen Sie unsere Umwelt, Elektrogeräte gehören nicht in den Hausmüll.

Nutzen Sie die für die Entsorgung von Elektrogeräten vorgesehenen Sammelstellen und geben dort Ihre Elektrogeräte ab, die Sie nicht mehr benutzen werden.

Sie helfen damit die potenziellen Auswirkungen, durch falsche Entsorgung, auf die Umwelt und die menschliche Gesundheit zu vermeiden.

Sie leisten damit Ihren Beitrag zur Wiederverwertung, zum Recycling und zu anderen Formen der Verwertung von Elektro- und Elektronik-Altgeräten.

Informationen, wo die Geräte zu entsorgen sind, erhalten Sie über Ihre Kommunen oder die Gemeindeverwaltungen. Ihr Händler und Vertragspartner ist ebenfalls zur kostenfreien Rücknahme des Altgerätes verpflichtet.



## IMPORTANT:

Be sure to read the separately enclosed safety instructions first.

### Instruction Manual

Thank you for choosing our product. We hope you will enjoy using the appliance.

Read the instruction manual and the separately enclosed safety instructions very carefully before using this appliance. Keep these documents, including the warranty certificate, receipt and, if possible, the box with the inner packaging in a safe place. If you pass the appliance on to a third party, always include all the relevant documents.

### Symbols in this Instruction Manual

Important information for your safety is specially marked. It is essential to comply with these instructions in order to avoid accidents and prevent damage to the appliance:

#### **WARNING:**

This warns you of dangers to your health and indicates possible injury risks.

#### **CAUTION:**

This refers to possible hazards to the appliance or other objects.

### Content

Overview of the Components .....	3
Unpacking the Appliance .....	9
Overview of the Components / Scope of Delivery .....	9
Warnings for the Use of the Appliance .....	9
Notes for Use .....	10
Information on the App "Smart Life - Smart Living" .....	10
Using the Appliance .....	11
Cleaning .....	12
Decalcification .....	12
Storage .....	12
Troubleshooting .....	12
Technical Data .....	13
Notice of Directive Conformity .....	13
Disposal .....	13

### Unpacking the Appliance

1. Remove the appliance from its packaging.
2. Remove all packaging material, such as foils, filling material, cable ties and cardboard packaging.
3. Check the scope of delivery for completeness.
4. If the contents of the packaging are incomplete or if damage can be detected, do not operate the appliance. Return it to the dealer immediately.



5. There may still be dust or production residues on the appliance. We recommend that you clean the appliance as described under "Cleaning".

### Overview of the Components / Scope of Delivery

- 1 Spout (opening)
- 2 Cover for the refill opening
- 3 Lid
- 4 Handle
- 5 Base
- 6 Tea strainer
- 7 Water level indicator

### Function Buttons

8-10 45°C / 60°C / 85°C

- 11  connect/disconnect Wi-Fi connection
- 12  keep warm function
- 13  on/off

### Warnings for the Use of the Appliance

#### **WARNING: Risk of Burns!**

- Do not open the lid when the water is boiling.
- Always ensure that the lid is tightly closed.
- During operation the housing becomes hot. Do not touch it and allow the appliance to cool down before storing it away.
- The tea strainer becomes hot! Be careful when removing. If necessary, use a potholder. The tea strainer will continue to drip!

#### **CAUTION: Overload!**

- If you use extension leads, these should have a cable cross-section of at least 1.5 mm<sup>2</sup>.
- Do not use any multiple sockets, as this appliance is too powerful.

#### **CAUTION:**

- **Always** shut off the appliance before removing it from the base! The contacts on the base are unsuitable for interrupting the current.
- Also ensure that it is turned off when you set it back onto the base!

## Notes for Use

- A beep will sound when connected to the power outlet. All control lamps light up briefly. The appliance then goes into standby mode.
- As soon as you take the kettle off the base, two beeps sound. The appliance returns to standby mode.
- Using the function buttons, you can select the optimum water temperature of your drink.
- You can heat up water to the following specific temperatures: 45 °C, 60 °C, 85 °C and 100 °C.
- After heating to the temperature 45 °C, 60 °C or 85 °C, the water is automatically kept warm for 2 hours.
- You can use the tea strainer to prepare tea in your kettle.

## Mains Lead

Completely unwind the length of mains lead that you require from the bottom section of the base. Please ensure that the mains lead does not become tangled up.

## Connected Wattage



The total power consumption of this appliance can be up to 2200 W. With this connected load a separate supply line protected by a 16A household circuit breaker is recommended.

## Electrical Connection

1. Check whether the mains voltage that you want to use, corresponds with that of the appliance. You will find the information about it on the rating plate.
2. Only connect the appliance to a properly installed safety socket.

## Function Buttons and Indicator Lamps

In addition to the indicator lamps, the respective function is indicated via beeps. Please refer to the following table for the associated function.

Button	Indicator Lamp	Number of Beeps / Function
45°C 60°C 85°C	Flashes slowly	1 × The temperature is selected and the heating process starts.
		2 × The selected temperature is lower than the temperature of the water in the appliance. The heating process will <b>not</b> start. Important! Before select a different temperature, you need to press the respective button again. The indicator lamp goes out again and the appliance will enter standby mode.
	Lights up	1 × The selected temperature has been reached.
	Flashes quickly	1 × Press and hold the button for about 5 seconds to connect to the app. (See chapter ↔ Information on the App "Smart Life - Smart Living".)
	Lights up	Connection to the app successfully established.
	Flashes slowly	1 × Quick Start function. The water is heated to 100 °C.
	Lights up	The water is heated to the selected temperature.
	Change from dark to light, to dark, etc.	The appliance is in standby mode.
	Flashes slowly	1 × The water is heated to 70 °C and then will remain at this temperature for 2 hours. You will be able to change the preset temperature via the app.
	Lights up	1 × The selected temperature has been reached.

## Preparation

Before using for the first time, boil fresh water at least three times in the appliance. Use only water without any additives or ingredients.

## Information on the App "Smart Life - Smart Living"

The  Smart Life - Smart Living App is available for android and iOS. Scan the corresponding QR code to get directly to the download.

Depending on the provider, there may be costs involved in downloading the app.



Google Play



App Store

## Information on How to Use the App

This appliance allows you to operate the appliance via your home network. A prerequisite is a permanent Wi-Fi connection to your router and the free app "Smart Life - Smart Living".

We recommend disconnecting the appliance from the power supply when you are away from home to prevent unintentional switching on while you are on the road!

### System Requirement for Use of the App

- iOS 11.0 or higher
- Android 5.0 or higher

### Commissioning via the App

The appliance can only be operated with 2.4 GHz routers. 5 GHz routers are not supported.

1. Install the "Smart Life - Smart Living" app. Create a user account.
2. Activate the Wi-Fi function in the settings of your appliance.
3. Place the appliance at a distance of about 5 meters to your router.
4. Press and hold the  button for about 5 seconds. The indicator lamp flashes quickly.
5. Launch the app and select "+".
6. Select the "Water kettle" menu and follow the instructions on the display.
7. After the appliance has been successfully connected, the indicator lamp of the  button lights up. Now you can operate the appliance using the app.

### Disconnecting the Wi-Fi

If you want to disconnect the existing Wi-Fi connection, proceed as follows:

1. Press and hold the button  for about 5 seconds.
2. The Wi-Fi connection will be disconnected and the appliance is removed from the app at the same time.

If you want to re-establish the WLAN connection, proceed as described in the paragraph "Commissioning via the App".

## Using the Appliance

1. Place the appliance on a flat surface.
2. Take the cover and lift it up by using the knob.
3. Then fill in the water (max. 1.5 litre). You can read the filling level on the water level indicator of the kettle.
  - **Always** use fresh, cold water.
  - The water level must be between the MAX and MIN marks.
4. Place the cover back on. It must audibly engage. Always ensure that the lid is tightly closed.
5. Place the kettle flush on the base.

### Operation

Select a temperature using the buttons **8** to **10**. The lamp starts flashing and the appliance will turn on.

- When the temperature is reached, you will hear a beep.
- The lamp on the temperature button lights up. The appliance will now keep the temperature stable for 2 hours and then switch off.

- The keep warm function remains active even if you remove the jug from the base for a maximum of 3 minutes. If the jug is not put back on within these 3 minutes, a beep will be heard. The appliance switches to standby mode.
- **Not for 100 °C!** The keep warm function cannot be combined with this temperature.
- **Quick start:**
  - Press the  button after putting the jug on to boil.
  - The water will be heated to 100 °C.

### Tea Strainer

The tea strainer should only be immersed in water if the desired temperature has been reached.

1. Bring 1.0 litres (max.) of water to the boil. To prepare tea, refer to the "TeaMax" mark. After boiling water you may insert the tea strainer into the lid of the kettle. See the illustration.
2. Remove the cover.
3. Dose your tea and insert the tea strainer into the lid.
4. Put the cover back on the lid until it audibly snaps into place.



#### **WARNING: Risk of burns!**

The tea strainer becomes hot! Be careful when removing. If necessary, use a potholder. The tea strainer will continue to drip!

### Ending / Terminating Operation

There are two options to interrupt the boiling process or to terminate it:

- 1) The appliance will switch off after the boiling process.
  - 2) Press the  button in order to end the boiling process.
- The appliance switches to standby mode.
    - **Always** shut off the appliance before removing it from the base! The contacts on the base are unsuitable for interrupting the current.
    - Also ensure that it is turned off when you set it back onto the base!
  - Pull the mains plug out of the socket.
  - Emptying the water container.
    - Always hold the appliance by the handle.
    - When pouring the water out, keep the lid closed.
    - Open the cover from the lid by using the knob only.
    - Hold the cover by using the knob in order to put it back on the lid.
  - During operation the housing becomes hot. Do not touch it and allow the appliance to cool down before storing it away.

# Cleaning

## **WARNING:**

- Always switch off the appliance and disconnect the mains plug from the socket before cleaning. Wait until the appliance has cooled down.
- Never immerse the appliance or the base in water or other liquids. This may result in electric shock or fire.

## **CAUTION:**

- Do not use any wire brush or other abrasive objects.
- Do not use any acidic or abrasive detergents.
- Clean the filter on the lid with a nylon brush.
- Rinse out the water jug and the tea strainer with clear water. Dry everything with a cloth.
- Clean the housing after use with a slightly damp cloth.
- Please do not use vinegar but a commercially available decalcification agent on the basis of citric acid. Only use the quantities stated in the instructions.
- After descaling the appliance boil fresh water in it several times (approximately 3–4 times) in order to remove any residues. Do **not** consume this water.

### Decalcification

- The frequency of the decalcifying operation depends on the hardness of the water and on how often the appliance is used.
- If the appliance switches off before the water boils, it probably needs to be decalcified.

### Storage

- Clean the appliance as described and allow it to dry.
- We recommend that you keep the appliance in the original packaging if it will not be used for long periods.
- Always store the appliance out of the reach of children in a dry, well ventilated place.

### Mains Cable Take-Up Appliance

The mains cable can be wound up on the base.

## Troubleshooting

Problem	Possible Cause	Remedy
The appliance does not function.	The appliance has no power supply.	Check the socket with another appliance. Plug in the mains plug correctly. Check the main circuit breaker.
	The appliance is faulty.	Contact our service centre or a specialist.
The lights of all the buttons flash.	The appliance becomes overheated after operating without or with too little water.	Take the kettle from the base. Rinse out the kettle with cold water.
Continuous beep		Allow the appliance to cool for 15 minutes.
The appliance switches off before the water has boiled.	The inside of the water kettle is stained with excessive limestone or the circuit of the wall socket is overloaded.	Descale the appliance as instructed.
		Check the mains connection.
The appliance does not switch off.	The lid is not closed.	Close the lid until it locks into place.

## Technical Data

Model:..... PC-WKS 1167 G  
 Power supply:.....220–240 V~, 50–60 Hz  
 Power consumption: ..... 1850–2200 W  
 Networked standby power consumption: .....0.8 W  
 Protection class:.....I  
 Capacity: .....max. 1.5 litre  
 Net weight: ..... approx. 1.4 kg

### WLAN

Supported network:.....802.11b/g/n  
 Maximum radio-frequency power transmitted: .....100 mW  
 Frequency range:.....2.4 GHz  
 Channels: .....1–13  
 Supported Wi-Fi keys:.....WPA/WPA2

The right to make technical and design modifications in the course of continuous product development remains reserved.

## Notice of Directive Conformity

Hereby, Clatronic International GmbH declares that the radio equipment type PC-WKS 1167 G is in compliance with Directive 2014/53/EU.

Furthermore, the appliance is in compliance with the requirements of the RoHS directive 2011/65/EC & (EU) 2015/863.

The full text of the EU declaration of conformity is available at the following internet address: [www.proficook.de/service](http://www.proficook.de/service)

In the "Download" area, please enter the model name PC-WKS 1167 G.

Tested for operation in Great Britain.

## Disposal

### Meaning of the "Dustbin" Symbol



Protect our environment: do not dispose of electrical equipment in the domestic waste.

Please return any electrical equipment that you will no longer use to the collection points provided for their disposal.

This helps avoid the potential effects of incorrect disposal on the environment and human health.

This will contribute to the recycling and other forms of re-utilisation of electrical and electronic equipment.

Information concerning where the equipment can be disposed of can be obtained from your local authority. Your dealer and contractual partner is also obliged to take back the old appliance free of charge.

# BELANGRIJK:

Lees eerst de apart bijgevoegde veiligheidsinstructies.

## Gebruiksaanwijzing

Dank u voor het kiezen van ons product. Wij hopen dat u het gebruik van het apparaat zult genieten.

Lees de gebruiksaanwijzing en de apart bijgevoegde veiligheidsinstructies zorgvuldig door voordat u dit apparaat in gebruik neemt. Bewaar deze documenten, inclusief het garantiebewijs, de kassabon en, indien mogelijk, de doos met de binnerverpakking op een veilige plaats. Als u het apparaat aan een derde doorgeeft, voeg dan altijd alle relevante documenten bij.

### Symbolen in deze gebruiksaanwijzing

Belangrijke aanwijzingen voor uw veiligheid zijn speciaal gekenmerkt. Neem deze aanwijzingen strikt in acht om ongevallen en schade aan het apparaat te vermijden:

#### WAARSCHUWING:

Waarschuwt voor gevaren voor uw gezondheid en toont mogelijk letsel risico's.

#### LET OP:

Wijst op mogelijke gevaren voor het apparaat of andere voorwerpen.

## Inhoud

Overzicht van de bedieningselementen .....	3
Het apparaat uitpakken.....	14
Overzicht van de bedieningselementen / Omvang van de levering .....	14
Waarschuwingen voor het gebruik van het apparaat.....	14
Opmerkingen voor het gebruik .....	15
Informatie over de App "Smart Life - Smart Living".....	15
Gebruik van het apparaat .....	16
Reiniging .....	17
Ontkalking .....	17
Bewaren .....	17
Verhelpen van storingen.....	17
Technische gegevens .....	18
Opmerking van de richtlijn conformiteit .....	18
Verwijdering.....	18

## Het apparaat uitpakken

1. Neem het apparaat uit de verpakking.
2. Verwijder al het verpakkingsmateriaal, zoals folies, vulmateriaal, kabelbinders en kartonnen verpakkingen.
3. Controleer de inhoud van de verpakking op volledigheid.
4. Als de inhoud van de verpakking onvolledig is of als er beschadigingen kunnen worden vastgesteld, mag u het

apparaat niet in gebruik nemen. Breng het onmiddellijk terug naar de dealer.



5. Er kunnen zich nog stof- of productieresten op het apparaat bevinden. Wij adviseren u het apparaat te reinigen zoals beschreven onder "Reiniging".

## Overzicht van de bedieningselementen / Omvang van de levering

- 1 Tuit
- 2 Beschermklep voor de vulopening
- 3 Deksel
- 4 Handgreep
- 5 Basis
- 6 Theezeef
- 7 Waterpeilindicator

### Funcietoetsen

8-10 45°C / 60°C / 85°C

- 11  Wi-Fi-verbinding verbinden/verbreken
- 12  warmhoudfunctie
- 13  aan / uit

## Waarschuwingen voor het gebruik van het apparaat

#### WAARSCHUWING: Gevaar voor verbranding!

- Het deksel niet openen terwijl het water kookt.
- Let er steeds op, dat het deksel goed gesloten is.
- De behuizing wordt heet tijdens het bedrijf, raak ze niet aan en laat het apparaat afkoelen voordat u het wegruimt.
- Het theezeef wordt heet! Wees voorzichtig bij het verwijderen. Gebruik indien nodig een pannenvlap. De theezeef zal blijven druppelen!

#### LET OP: Overbelasting!

- Wanneer u verlengsnoeren gebruikt, moeten deze minimaal een diameter van 1,5 mm<sup>2</sup> hebben.
- Gebruik géén meervoudige contactdozen omdat dit apparaat te veel vermogen heeft.

#### LET OP:

- Het apparaat **altijd** uitschakelen voordat u de koker van de basis verwijderd! De contacten op de basis zijn niet geschikt om de stroom te onderbreken.
- Zorg ervoor dat het apparaat is uitgeschakeld als u het apparaat terug zet op de basis!

## Opmerkingen voor het gebruik

- Er klinkt een piepton wanneer het op het stopcontact is aangesloten. Alle controlelampjes lichten kort op. Daarna gaat het apparaat in de stand-by modus.
- Zodra u de waterkoker van de voet neemt, klinken er twee pieptonen. Het apparaat keert terug naar de stand-by-modus.
- Met gebruik van de functietoetsen kunt u de optimale watertemperatuur selecteren.
- U kunt het water opwarmen tot de volgende specifieke temperaturen: 45 °C, 60 °C, 85 °C en 100 °C.
- Na het opwarmen tot de temperatuur 45 °C, 60 °C of 85 °C wordt het water automatisch gedurende 2 uur warm gehouden.
- U kunt de theezeef gebruiken om thee te bereiden in uw waterkoker.

## Netkabel

Rol de benodigde kabellengte compleet van het bodemelement van de basis af. Let op de geleiding van de netkabel.

## Aansluitwaarde



Het apparaat kan maximaal een vermogen van 2200 W opnemen. Bij een dergelijke aansluitwaarde is het raadzaam, te voorzien in een gescheiden toevoer met een zekering via een 16 A veiligheidsschakelaar voor huishoudelijk gebruik.

## Elektrische aansluiting

1. Controleer of de netspanning die u wilt gebruiken overeenkomt met die van het apparaat. U vindt de informatie ervan op het typeplaatje.
2. Sluit het apparaat alleen aan op een volgens de voorschriften geïnstalleerd geaard stopcontact.

## Functietoetsen en indicatielampjes

Naast de indicatielampjes wordt de betreffende functie via pieptonen aangegeven. Raadpleeg de volgende tabel voor de bijbehorende functie.

Toets	Indicatielampje	Aantal pieptonen / functie
45°C 60°C 85°C	Knippert langzaam	1 × De temperatuur is geselecteerd en het verwarmingsproces start.
		2 × De geselecteerde temperatuur is lager dan de temperatuur van het water in het apparaat. Het verwarmingsproces zal <b>niet</b> starten. Belangrijk! Voordat u een andere temperatuur selecteert, moet u nogmaals op de desbetreffende toets drukken. Het indicatielampje gaat weer uit en het apparaat gaat naar de stand stand-by.
	Licht op	1 × De geselecteerde temperatuur is bereikt.
	Knippert snel	1 × Houd de toets ongeveer 5 seconden ingedrukt om verbinding te maken met de app. (Zie hoofdstuk ⇔ Informatie over de App "Smart Life - Smart Living".)
	Licht op	Verbinding met de app succesvol tot stand gebracht.
	Knippert langzaam	1 × Functie Snelle start Het water wordt verwarmd tot 100 °C.
	Licht op	Het water is verwarmd tot de geselecteerde temperatuur.
	Verandert van donker naar licht, naar donker, enz.	Het apparaat staat in de stand stand-by.
	Knippert langzaam	1 × Het water wordt verwarmd tot 70 °C en blijft vervolgens 2 uur op deze temperatuur. U kunt de vooraf ingestelde temperatuur via de app veranderen.
	Licht op	1 × De geselecteerde temperatuur is bereikt.

## Vorbereiding

Kook vóór het eerste gebruik het apparaat driemaal uit met schoon water - gebruik alleen zuiver water zonder toevoegingen.

## Informatie over de App "Smart Life - Smart Living"

De  Smart Life - Smart Living app is beschikbaar voor android en iOS. Scan de overeenkomstige QR-code om direct over te gaan tot het downloaden.

Afhankelijk van de aanbieder, kunnen er kosten aan het downloaden van de app verbonden zijn.



Google Play



App Store

### Informatie over het gebruik van de app

Dit apparaat stelt u in staat om het apparaat via uw thuisnetwerk te bedienen. Een voorwaarde is een permanente wifi-verbinding met uw router en de gratis app "Smart Life - Smart Living".

We raden aan om de stekker van het apparaat uit het stopcontact te halen wanneer u niet thuis bent om onopzettelijk inschakelen te voorkomen terwijl u onderweg bent!

### Systeemvereisten voor gebruik van de app

- iOS 11.0 of hoger
- Android 5.0 of hoger

### Ingebruikname via de app

Het apparaat kan alleen met 2,4 GHz routers werken. 5 GHz routers worden niet ondersteund.

1. Installeer de app "Smart Life - Smart Living". Maak een gebruikersaccount aan.
2. Activeer de wifi-functie in de instellingen van uw apparaat.
3. Plaats het apparaat op een afstand van ongeveer 5 meter van uw router.
4. Houd de  toets ongeveer 5 seconden ingedrukt. Het indicatielampje gaat snel knipperen.
5. Start de app en selecteer "+".
6. Selecteer het menu "Waterkoker" en volg de instructies op het display.
7. Nadat het apparaat met succes is verbonden, gaat het controlelampje van de  toets branden. Nu kunt u het apparaat met behulp van de app bedienen.

### De Wi-Fi-verbinding verbreken

Als u de bestaande Wi-Fi-verbinding wilt verbreken, doe het volgende:

1. Druk en houd de  toets ongeveer 5 seconden ingedrukt.
2. De Wi-Fi-verbinding wordt verbroken en het apparaat wordt tegelijkertijd uit de app verwijderd.

Als u de Wi-Fi-verbinding opnieuw tot stand wilt brengen, voer de procedure uit zoals beschreven in de sectie "Ingebruikname via de app".

### Gebruik van het apparaat

1. Plaats het apparaat op een vlakke ondergrond.
2. Pak de beschermklep en til deze met behulp van de knop op.
3. Vul de waterkoker met water (max. 1,5 liter). U kunt het waterpeil aan de waterpeilindicatie van het apparaat aflezen.
  - Gebruik **altijd** vers water.
  - Het waterniveau moet tussen de MIN- en MAX-markering liggen.

4. Plaats de beschermklep terug. Het moet hoorbaar vastklikken. Let er steeds op, dat het deksel goed gesloten is.
5. Plaats de waterkoker goed sluitend op de basis.

### Gebruik

Selecteer de temperatuur door gebruik te maken van de toetsen **8** tot **10**. Het lampje begint te knipperen en het apparaat zal inschakelen.

- Wanneer de temperatuur is bereikt, hoort u een pieptoon.
- Het lampje op de temperatuurtoets gaat branden. Het apparaat zal nu de temperatuur gedurende 2 uur stabiel houden en schakelt vervolgens uit.
- De warmhoudfunctie blijft actief, zelfs als u de kan maximaal 3 minuten uit de basis haalt. Als de kan niet binnen deze 3 minuten weer wordt aangezet, klinkt er een pieptoon. Het apparaat schakelt over op de stand-by modus.
- **Niet bedoeld voor 100 °C!** De warmhoudfunctie kan niet worden gebruikt in combinatie met deze temperatuur.
- **Snelle Start:**
  - Druk op de  toets, nadat u de waterkoker op de basis heeft geplaatst.
  - Het water wordt verwarmd tot 100 °C.

### Theezeef

De theezeef dient uitsluitend in het water te worden gedompeld als de gewenste temperatuur is bereikt.

1. Breng 1,0 liter (max.) water aan de kook. Gebruik de "TeaMax" markering voor het bereiden van de thee. Nadat het water is gekookt, kunt u het theezeef in het deksel van de waterkoker plaatsen. Zie afbeelding.
2. Verwijder de beschermklep.
3. Doseer uw thee en plaats het theezeef in het deksel.
4. Plaats de beschermklep op het deksel terug totdat het hoorbaar op zijn plaats klikt.

 **WAARSCHUWING: Gevaar voor verbranding!**  
Het theezeef wordt heet! Wees voorzichtig bij het verwijderen. Gebruik indien nodig een pannenlap. De theezeef zal blijven druppelen!

### De werking beëindigen / onderbreken

Er zijn twee manieren om het koken van water te onderbreken of af te breken:

- 1) Het apparaat schakelt automatisch uit, nadat het kookproces is voltooid.
  - 2) Druk op de  toets om het kookproces te beëindigen.
- Het apparaat schakelt naar de stand stand-by.
    - Het apparaat **altijd** uitschakelen voordat u de koker van de basis verwijdert! De contacten op de basis zijn niet geschikt om de stroom te onderbreken.



- Zorg ervoor dat het apparaat is uitgeschakeld als u het apparaat terug zet op de basis!
- Trek de stekker uit het stopcontact.
- Leeg het waterreservoir.
  - Het apparaat altijd bij de handgreep vastpakken.
  - Houd het deksel tijdens het uitgieten gesloten.
- Open de beschermklep van het deksel door alleen de knop te gebruiken.
- Houd de beschermklep vast met behulp van de knop om het terug te zetten op het deksel.
- De behuizing wordt heet tijdens het bedrijf, raak ze niet aan en laat het apparaat afkoelen voordat u het wegruimt.

## Reiniging



### WAARSCHUWING:

- Schakel het apparaat altijd uit en trek de stekker uit het stopcontact voordat u het gaat schoonmaken. Wacht tot het apparaat is afgekoeld.
- Dompel het apparaat en de basis nooit onder in water of andere vloeistoffen. Dit kan tot elektrische schokken of brand leiden.



### LET OP:

- Gebruik géén draadborstel of andere schurende voorwerpen.
- Gebruik geen scherpe of schurende reinigingsmiddelen.
- Reinig het filter op de deksel met een nylon borstel.
- Spoel de waterkoker en de theezeef om met schoon water. Droog alles af met een doek.
- Reinig de behuizing na het gebruik met een vochtige doek.
- Gebruik a.u.b. geen azijn, maar een in de handel gebruikelijk ontkalkingsmiddel op citroenzuurbasis. Doseer a.u.b. conform de gebruiksaanwijzing.
- Breng na het ontkalken meerdere malen (ongeveer 3–4 maal) vers water aan de kook om resten te verwijderen. Dit water is **niet** geschikt voor consumptie.

### Bewaren

- Reinig het apparaat zoals beschreven en laat het drogen.
- Wij raden aan het apparaat in de originele verpakking op te bergen wanneer u het voor langere tijd niet gebruikt.
- Berg het apparaat altijd op buiten bereik van kinderen en op een droge, goed geventileerde plek.

### Oprolinrichting voor netkabel

De netkabel kunt u aan het bodemelement oprollen.

### Ontkalking

- De intervallen tussen de ontkalkingen zijn afhankelijk van de hardheidsgraad van het water en van de gebruiksfrequentie.
- Schakelt het apparaat uit, voordat het water kookt, dan is het noodzakelijk het apparaat eerder te ontkalken.

### Verhelpen van storingen

Probleem	Mogelijke oorzaak	Oplossing
Het apparaat werkt niet.	Het apparaat ontvangt geen voeding.	Controleer het stopcontact met een ander apparaat.
		Steek de stekker correct in het stopcontact.
		Controleer de hoofdcircuitbreker.
	Het apparaat is defect.	Neem contact op met ons servicecentrum of een specialist.

Probleem	Mogelijke oorzaak	Oplossing
De lampjes van alle toetsen knipperen.	Het apparaat raakt oververhit als deze in werking is gesteld zonder of met te weinig water.	Haal de waterkoker van de basis.
Ononderbroken pieptoon		Spoel de koker om met koud water. Laat het apparaat voor 15 minuten afkoelen.
Het apparaat schakelt vóór het koken uit.	Er is veel kalkaanslag op de binnenzijde van de waterkoker, of het stopcontact is overbelast.	Ontkalk het apparaat volgens de instructies.
		Controleer de netaansluiting.
Het apparaat schakelt niet uit.	Het deksel is niet gesloten.	Sluit het deksel totdat deze op zijn plaats klikt.

## Technische gegevens

Model:..... PC-WKS 1167 G  
 Spanningstoevoer:.....220–240 V~, 50–60 Hz  
 Opgenomen vermogen:..... 1850–2200 W  
 Elektriciteitsverbruik in  
 netwerkgebonden slaapstand:.....0,8 W  
 Beschermingsklasse:.....I  
 Volume: .....max. 1,5 liter  
 Nettogewicht: ..... ong. 1,4 kg

### WLAN

Ondersteund netwerk: ..... 802.11b/g/n  
 Maximaal radiofrequent vermogen uitgezonden:..... 100 mW  
 Frequentiebereik: ..... 2,4 GHz  
 Kanalen: .....1–13  
 Ondersteunde wifi-sleutels: ..... WPA/WPA2

Het recht om technische en ontwerpaanpassingen te maken in de loop van voortdurende productontwikkeling blijft voorbehouden.

## Opmerking van de richtlijn conformiteit

Hierbij verklaar ik, Clatronic International GmbH, dat het type radioapparatuur PC-WKS 1167 G conform is met Richtlijn 2014/53/EU.

Het apparaat is bovendien in overeenkomst met de vereisten van de RoHS-richtlijn 2011/65/EU & (EU) 2015/863.

De volledige tekst van de EU-conformiteitsverklaring kan worden geraadpleegd op het volgende internetadres:  
[www.proficook.de/service](http://www.proficook.de/service)

Geef op de download-pagina de modelnaam  
 PC-WKS 1167 G in.

Getest voor gebruik in Nederland.

## Verwijdering

### Betekenis van het symbool “vuilnisemmer”



Bescherm ons milieu, elektrische apparaten horen niet in het huisafval.

Maak voor het afvoeren van elektrische apparaten gebruik van de voorgeschreven verzamelpunten en geef daar de elektrische apparaten af die u niet meer gebruikt.

Daardoor helpt u de potentiële effecten te voorkomen die een verkeerde afvoer op het milieu en de menselijke gezondheid kunnen hebben.

Op deze wijze levert u uw bijdrage aan het hergebruik, de recycling en andere verwerkingsvormen voor oude elektronische en elektrische apparaten.

Voor informatie over verzamelpunten voor uw apparaten kunt u contact opnemen met uw gemeente of gemeenteadministratie. Uw dealer en contractpartner is bovendien verplicht het oude apparaat gratis terug te nemen.

## IMPORTANT :

Veillez à lire d'abord les instructions de sécurité jointes séparément.

### Mode d'emploi

Merci d'avoir choisi notre produit. Nous espérons que vous saurez profiter votre appareil.

Lisez très attentivement le mode d'emploi et les consignes de sécurité jointes séparément avant d'utiliser cet appareil. Conservez ces documents, y compris le certificat de garantie, le reçu et, si possible, la boîte avec l'emballage intérieur dans un endroit sûr. Si vous transmettez l'appareil à un tiers, joignez toujours tous les documents pertinents.

### Symboles de ce mode d'emploi

Les informations importantes pour votre sécurité sont particulièrement indiquées. Veillez à bien respecter ces indications afin d'éviter tout risque d'accident ou d'endommagement de l'appareil :



#### AVERTISSEMENT :

Prévient des risques pour votre santé et des risques éventuels de blessure.



#### ATTENTION :

Indique les risques pour l'appareil ou tout autre appareil.

### Sommaire

Liste des différents éléments de commande.....	3
Déballage de l'appareil .....	19
Liste des différents éléments de commande/	
Contenu de la livraison .....	19
Avertissements pour l'utilisation de l'appareil.....	19
Notes d'utilisation .....	20
Information concernant l'application	
« Smart Life - Smart Living » .....	21
Utilisation de l'appareil .....	21
Nettoyage .....	22
Détartrage .....	22
Stockage .....	22
Dépannage.....	23
Données techniques .....	23
Note sur la déclaration de conformité.....	23
Élimination.....	23

### Déballage de l'appareil

1. Sortez l'appareil de son emballage.
2. Retirez tous les matériaux d'emballage, tels que les feuilles, les matériaux de remplissage, les attaches de câbles et les emballages en carton.

3. Vérifiez que le contenu de la livraison est complet.
4. Si le contenu de l'emballage est incomplet ou si des dommages peuvent être détectés, n'utilisez pas l'appareil. Retournez-le immédiatement au revendeur.
5. L'appareil peut encore contenir de la poussière ou des résidus de production. Nous vous recommandons de nettoyer l'appareil comme indiqué dans la section « Nettoyage ».

### Liste des différents éléments de commande / Contenu de la livraison

- 1 Bec verseur (orifice)
- 2 Bouchon pour l'orifice de remplissage
- 3 Couverture
- 4 Poignée
- 5 Base
- 6 Passe-thé
- 7 Indication du niveau d'eau

### Boutons de fonction

8-10 45°C / 60°C / 85°C

- 11 connecter / déconnecter la connexion Wi-Fi
- 12 fonction conserver au chaud
- 13 marche / arrêt

### Avertissements pour l'utilisation de l'appareil



#### AVERTISSEMENT : Risque de brûlures !

- N'ouvrez pas le couvercle, lorsque l'eau bouille.
- Veillez toujours à ce que le couvercle soit bien fermé.
- Les parois de l'appareil deviennent brûlantes en cours de fonctionnement. Ne les touchez pas et laissez l'appareil refroidir avant de le ranger.
- Le passe-thé est chaud ! Retirez-le avec précautions ! Si nécessaire, utilisez une manique. Le passe-thé continuera à goutter !



#### ATTENTION : Surcharge !

- Lorsque vous utilisez des câbles de rallonge, celles-ci doivent avoir une section de câble de 1,5 mm<sup>2</sup> au minimum.
- N'utilisez pas de prises multiples étant donné que le présent appareil est trop puissant.

**⚠ ATTENTION :**

- Éteignez **toujours** l'appareil avant de l'enlever de la base ! Les contacts de la base ne sont pas adaptés à la coupure du courant.
- Assurez-vous également qu'il est éteint lorsque vous le replacez sur la base !

**Notes d'utilisation**

- Un bip retentira une fois l'appareil connecté à la prise de courant. Tous les témoins de contrôle s'allument brièvement. L'appareil se met ensuite en mode veille.
- Dès que vous retirez la bouilloire du socle, deux signaux sonores retentissent. L'appareil revient en mode veille.
- En utilisant les boutons de fonction, vous pouvez sélectionner la température optimale pour l'eau de votre boisson.
- Vous pouvez faire chauffer l'eau à n'importe quelle température spécifique 45 °C, 60 °C, 85 °C et 100 °C.
- Après avoir chauffé à la température de 45 °C, 60 °C ou 85 °C, l'eau est automatiquement maintenue au chaud pendant 2 heures.
- Vous pouvez utiliser le passe-thé pour préparer du thé dans votre bouilloire.

**Câble d'alimentation**

Déroulez la longueur suffisante de câble d'alimentation du socle de l'appareil. Prière d'observer le guidage du câble du secteur.

**Puissance électrique**



Au total, l'appareil peut absorber une puissance de 2200 W. Il est conseillé, pour une telle puissance électrique, d'avoir recours à une canalisation électrique séparée et une protection par fusibles par disjoncteur de 16A.

**Branchement électrique**

1. Vérifiez que la tension électrique que vous souhaitez utiliser, corresponde à celle de l'appareil. Vous trouverez les informations sur son sujet sur la plaque signalétique.
2. Branchez l'appareil uniquement dans une prise de courant en bon état.

**Boutons de fonction et indicateurs lumineux**

En plus des indicateurs lumineux, des bips signalent la fonction correspondante. Veuillez vous reporter au tableau suivant pour la fonction associée.

Bouton	Indicateur lumineux	Nombre de bips / fonction	
45°C 60°C 85°C	Clignote lentement	1 ×	La température est sélectionnée, et le processus de chauffage commence.
		2 ×	La température sélectionnée est inférieure à la température de l'eau dans l'appareil. Le processus de chauffage <b>ne</b> commencera <b>pas</b> . Important ! Avant de sélectionner une autre température, vous devez à nouveau appuyer sur le bouton respectif. L'indicateur lumineux disparaît à nouveau, et l'appareil passera en mode veille.
	S'allume	1 ×	La température sélectionnée a été atteinte.
	Clignote rapidement	1 ×	Maintenez le bouton enfoncé pendant environ 5 secondes pour vous connecter à l'application. (Consultez le chapitre sur l'application ↔ Information concernant l'application « Smart Life - Smart Living ».)
	S'allume		Connexion à d'application établie avec succès.
	Clignote lentement	1 ×	Fonction démarrage rapide. L'eau est chauffée à 100 °C.
	S'allume		L'eau est chauffée à la température sélectionnée.
	Passe du foncé au clair, au foncé, etc.		L'appareil est en mode veille.
	Clignote lentement	1 ×	L'eau est chauffée à 70 °C, puis restera à cette température pendant 2 heures. Vous pourrez modifier la température prédéfinie avec l'application.
	S'allume	1 ×	La température sélectionnée a été atteinte.

## Préparation

Laissez l'appareil fonctionner 3x avec de l'eau fraîche, avant la première utilisation. N'utilisez que de l'eau pure sans additif.

## Information concernant l'application « Smart Life - Smart Living »

L'application  Smart Life - Smart Living est disponible sur android et iOS. Analysez le code QR correspondant pour vous rendre immédiatement sur la page de téléchargement.

En fonction du fournisseur, le téléchargement de l'application peut donner lieu à des frais.



Google Play



App Store

### Informations sur l'utilisation de l'application

Cette application vous permet d'utiliser l'appareil via votre réseau domestique. La condition préalable est une connexion Wi-Fi permanente à votre routeur, et l'application gratuite « Smart Life - Smart Living ».



Nous vous recommandons de débrancher l'appareil de l'alimentation si vous n'êtes pas à votre domicile pour empêcher toute mise en service involontaire lorsque vous voyagez !

### Exigences du système pour l'utilisation de l'application

- iOS 11.0 ou ultérieur
- Android 5.0 ou ultérieur

### Mise en service via l'application

L'appareil peut seulement être utilisé avec un réseau de 2,4 GHz. Les routeurs de 5 GHz ne sont pas pris en charge.

1. Installez l'application « Smart Life - Smart Living ». Créez un compte utilisateur.
2. Activez la fonction Wi-Fi dans les paramètres de votre appareil.
3. Placez l'appareil à environ 5 mètres de votre routeur.
4. Appuyez et maintenez le bouton  pendant environ 5 secondes. L'indicateur lumineux clignote rapidement.
5. Lancez l'application et sélectionnez « + ».
6. Sélectionnez le menu « Bouilloire » et suivez les instructions indiquées sur l'écran.
7. Une fois la connexion de l'appareil réussie, le témoin lumineux du bouton  s'allume. Vous pouvez maintenant utiliser l'appareil avec l'application.

## Oublier la connexion Wi-Fi

Si vous souhaitez supprimer la connexion Wi-Fi actuelle, suivez les étapes suivantes :

1. Appuyez et maintenez le bouton  appuyé pendant 5 secondes.
2. La connexion Wi-Fi sera supprimée et l'appareil sera également dissocié de l'application.

Si vous souhaitez établir la connexion Wi-Fi de nouveau, suivez les étapes décrites dans la section « Mise en service via l'application ».

## Utilisation de l'appareil

1. Placez l'appareil sur une surface plane.
2. Prenez le bouchon et levez-le à l'aide du bouton.
3. Versez l'eau (max 1,5 litres). Vous avez la possibilité de relever le niveau d'eau sur l'indication de niveau de l'appareil.
  - N'utilisez **que** de l'eau fraîche.
  - Le niveau d'eau doit se situer entre les marques MIN et MAX !
4. Remettez le bouchon en place. Il doit s'emboîter en faisant un bruit. Veillez toujours à ce que le couvercle soit bien fermé.
5. Placez l'appareil convenablement sur la base.

### Fonctionnement

Sélectionner une température en utilisant les boutons **8** à **10**. Le témoin commence à clignoter, et l'appareil s'allumera.

- Une fois la température atteinte, vous entendrez un bip.
- Le voyant sur le bouton de la température s'allume. L'appareil stabilisera maintenant la température pendant 2 heures, puis s'éteindra.
- La fonction de maintien au chaud reste active même si vous retirez la carafe de la base pendant un maximum de 3 minutes. Si la carafe n'est pas remise en marche dans ces 3 minutes, un signal sonore retentit. L'appareil passe en mode veille.
- **Pas pour 100 °C !** La fonction conserver au chaud ne peut pas être utilisée à cette température.
- **Démarrage rapide :**
  - Appuyez sur le bouton  après avoir mis la carafe à bouillir.
  - L'eau sera chauffée à 100 °C.

### Passe-thé

Le passe-thé doit juste être immergé dans l'eau si la température souhaitée a été atteinte.

1. Faites bouillir 1,0 litre d'eau (au max.). Pour préparer le thé, consultez la marque « TeaMax ». Après avoir fait bouillir l'eau, vous pouvez insérer le passe-thé dans le couvercle de la bouilloire. Voir l'illustration.
2. Enlevez le bouchon.
3. Dosez votre thé et insérez le passe-thé dans le couvercle.

- Remettez le bouchon sur le couvercle jusqu'à ce qu'il s'enclenche.

#### **AVERTISSEMENT : Risque de brûlures !**

Le passe-thé est chaud ! Retirez-le avec précautions ! Si nécessaire, utilisez une manique. Le passe-thé continuera à goutter !

#### **Finir/terminer l'opération**

Il y a deux options pour interrompre ou cesser l'ébullition :

- L'appareil s'éteindra une fois l'ébullition terminée.
  - Appuyez sur le bouton  afin de terminer le processus d'ébullition.
- L'appareil passe en mode veille.
    - Éteignez **toujours** l'appareil avant de l'enlever de la base ! Les contacts de la base ne sont pas adaptés à la coupure du courant.
    - Assurez-vous également qu'il est éteint lorsque vous le replacez sur la base !

- Retirez la fiche secteur de la prise.
- Videz le bac à eau.
  - Maintenez toujours l'appareil par la poignée.
  - En versant, maintenez le couvercle fermé.
  - Ouvrez le bouchon du couvercle uniquement à l'aide du bouton.
  - Tenez le bouchon à l'aide du bouton pour le remettre sur le couvercle.
- Les parois de l'appareil deviennent brûlantes en cours de fonctionnement. Ne les touchez pas et laissez l'appareil refroidir avant de le ranger.

## Nettoyage

### **AVERTISSEMENT :**

- Avant de nettoyer, éteignez toujours l'appareil et débranchez la fiche secteur de la prise. Attendez que l'appareil ait refroidi.
- Ne plongez jamais ni l'appareil ni le socle dans l'eau ou tout autre liquide. Des chocs électrique ou des incendies pourraient se produire.

#### **ATTENTION :**

- N'utilisez jamais de brosse métallique ni d'ustensile abrasif.
- N'utilisez jamais de détergent abrasif.
- Nettoyer le filtre sur le couvercle à l'aide d'une brosse en nylon.
- Rincez la carafe à eau à l'eau claire. Séchez tout avec un chiffon.
- Nettoyer le châssis après l'utilisation à l'aide d'un chiffon légèrement humide.

#### **Détartrage**

- La fréquence des détartrages dépend de la dureté de l'eau et de la fréquence des utilisations.
- Si l'appareil s'éteint avant que l'eau bout, il est temps de procéder à un détartrage.
- N'utilisez pas de vinaigre mais plutôt tout produit de détartrage à base d'acide citrique se trouvant dans les commerces. Respectez les quantités indiquées.

- Faites bouillir de l'eau fraîche plusieurs fois (env. 3 à 4 fois) après le détartrage afin d'éliminer les dépôts. **Ne** consommez **pas** cette eau.

#### **Stockage**

- Conservez l'appareil comme il est décrit et laissez-le sécher.
- Nous vous recommandons de conserver l'appareil dans son emballage d'origine si vous ne l'utilisez pas pendant longtemps.
- Conservez toujours l'appareil hors de portée des enfants dans un endroit sec et bien aéré.

#### **Système de rangement du câble d'alimentation**

Vous pouvez enrouler le câble au niveau du socle de l'appareil.

## Dépannage

Problème	Cause possible	Solution
L'appareil ne fonctionne pas.	L'appareil ne reçoit pas d'alimentation électrique.	Vérifiez la prise avec un autre appareil. Branchez correctement la fiche secteur. Vérifiez le disjoncteur principal.
	L'appareil est défectueux.	Contactez notre centre de service ou un spécialiste.
Les voyants de tous les boutons clignotent.	L'appareil a surchauffé après avoir fonctionné à vide ou avec trop peu d'eau.	Retirer la bouilloire de la base. Rincer la bouilloire à l'eau froide.
Bip continu		Laissez refroidir l'appareil pendant 15 minutes.
L'appareil s'arrête avant ébullition.	L'intérieur de la bouilloire présente des taches de calcaire ou le circuit de la prise murale est surchargé.	Détartrage comme indiqué. Vérifiez le raccordement électrique.
L'appareil ne s'arrête pas.	Le couvercle n'est pas fermé.	Fermez le couvercle jusqu'à ce qu'il s'emboîte.

### Données techniques

Modèle : ..... PC-WKS 1167 G  
 Alimentation : ..... 220–240 V~, 50–60 Hz  
 Consommation : ..... 1850–2200 W  
 Consommation d'électricité en veille avec maintien de la connexion au réseau : ..... 0,8 W  
 Classe de protection : ..... I  
 Capacité : ..... max. 1,5 litres  
 Poids net : ..... env. 1,4 kg

### WLAN

Réseau supporté : ..... 802.11b/g/n  
 Puissance de radiofréquence maximale transmise : ...100 mW  
 Portée de fréquence : ..... 2,4 GHz  
 Canaux : ..... 1–13  
 Clés Wi-Fi supportées : ..... WPA/WPA2

Nous nous réservons le droit d'apporter des modifications techniques ainsi que des modifications de conception dans le cadre du développement continu de nos produits.

### Note sur la déclaration de conformité

Le soussigné, Clatronic International GmbH, déclare que l'équipement radioélectrique du type PC-WKS 1167 G est conforme à la directive 2014/53/UE.

De plus, l'appareil est conforme aux exigences de la directive RoHS 2011/65/CE & (EU) 2015/863.

Le texte complet de la déclaration UE de conformité est disponible à l'adresse internet suivante : [www.proficook.de/service](http://www.proficook.de/service)

Dans la zone de téléchargements, veuillez saisir le nom du modèle PC-WKS 1167 G.

Fonctionnement testé en France.

### Élimination

#### Signification du symbole « Poubelle »



Protégez votre environnement, ne jetez pas vos appareils électriques avec les ordures ménagères.

Utilisez, pour l'élimination de vos appareils électriques, les bornes de collecte prévues à cet effet où vous pouvez vous débarrasser des appareils que vous n'utilisez plus.

Vous contribuez ainsi à éviter les impacts potentiels dans l'environnement et sur la santé de chacun, causés par une mauvaise élimination de ces déchets.

Vous contribuez aussi au recyclage sous toutes ses formes des appareils électriques et électroniques usagés.

Vous trouverez toutes les informations sur les bornes d'élimination des appareils auprès de votre commune ou de l'administration de votre communauté. Votre revendeur et partenaire contractuel est également tenu de reprendre gratuitement l'ancien appareil.



Points de collecte sur [www.quefairedemesdechets.fr](http://www.quefairedemesdechets.fr)  
 Privilégiez la réparation ou le don de votre appareil !

# IMPORTANTE:

Asegúrese de leer primero las instrucciones de seguridad adjuntas por separado.

## Manual de instrucciones

Le agradecemos la confianza depositada en este producto y esperamos que disfrute de su uso.

Lea atentamente el manual de instrucciones y las instrucciones de seguridad adjuntas por separado antes de utilizar este aparato. Guarde estos documentos, incluyendo el certificado de garantía, el recibo y, si es posible, la caja con el embalaje interior en un lugar seguro. Si entrega el aparato a un tercero, incluya siempre todos los documentos pertinentes.

### Símbolos en este manual de instrucciones

Advertencias importantes para su seguridad están señaladas en especial. Siga estas advertencias incondicionalmente, para evitar accidentes y daños en el aparato:

#### AVISO:

Advierte ante los peligros para su salud y demuestra posibles riesgos de herida.

#### ATENCIÓN:

Indica los posibles riesgos para el aparato u otros objetos.

## Índice

Indicación de los elementos de manejo .....	3
Desembalaje del aparato .....	24
Indicación de los elementos de manejo / Volumen de entrega .....	24
Advertencias para el uso del aparato .....	24
Notas de uso .....	25
Información sobre la aplicación "Smart Life - Smart Living" .....	26
Utilización del aparato .....	26
Limpieza .....	27
Descalcificación .....	27
Almacenamiento .....	27
Reparación de fallos .....	28
Datos técnicos .....	28
Notificación de cumplimiento de directiva .....	28
Eliminación .....	28

## Desembalaje del aparato



1. Saque el aparato de su embalaje.
2. Retire todo el material de embalaje, como las láminas, el material de relleno, las bridas para cables y el embalaje de cartón.
3. Compruebe que el volumen de entrega está completo.
4. Si el contenido del embalaje está incompleto o si se detectan daños, no utilice el aparato. Devuélvalo inmediatamente al distribuidor.
5. Es posible que todavía haya polvo o residuos de producción en el aparato. Le recomendamos que limpie el aparato como se describe en el apartado "Limpieza".

## Indicación de los elementos de manejo / Volumen de entrega

- 1 Caño (apertura)
- 2 Cubierta de la apertura de rellenado
- 3 Tapa
- 4 Asa
- 5 Base
- 6 Colador de té
- 7 Indicador de nivel de agua

### Botones de función

8-10 45°C / 60°C / 85°C

- 11  conectar / desconectar la conexión Wi-Fi
- 12  función de mantenimiento de temperatura
- 13  encendido / apagado

## Advertencias para el uso del aparato

#### AVISO: ¡Riesgo de quemaduras!

- No abrir la tapa mientras el agua está hirviendo.
- Asegurarse que la tapa se encuentre bien cerrada.
- La carcasa se calienta durante el funcionamiento, no la toque y antes de guardar el aparato deje que se enfríe.
- El colador de té se calienta. Tenga cuidado al quitarlo. Use una agarradera si es necesario. El colador para té gotea.

#### ATENCIÓN: ¡Sobrecarga!

- Si utiliza cables alargadores, deberían tener un diámetro de al menos 1,5 mm<sup>2</sup>.
- No utilice enchufes múltiples, como este equipo es demasiado potente.



### ATENCIÓN:

- ¡Siempre desconecte el aparato antes de retirarlo de la base! Los contactos de la base no son aptos para interrumpir la corriente.
- ¡Además, asegúrese de que esté desconectado cuando vuelva a colocarlo en la base!

### Notas de uso

- Se emitirá un pitido al conectar a la toma de corriente. Todas las lámparas de control se encienden brevemente. A continuación, el aparato pasa al modo de espera.
- En cuanto se retira el hervidor de la base, suenan dos pitidos. Se oirán varios pitidos y el dispositivo volverá a funcionar en modo de espera.
- Usando los botones de función puede seleccionar la temperatura de agua idónea para su bebida.
- Puede calentar agua a las siguientes temperaturas: 45 °C, 60 °C, 85 °C y 100 °C.

- Después de calentar a la temperatura de 45 °C, 60 °C o 85 °C, el agua se mantiene caliente automáticamente durante 2 horas.
- Puede usar el colador para té para preparar té en el hervidor.

### Cable de red

Desenrolle por completo el cable de red necesitado de la base del aparato. Preste atención con la guía del cable de la red.

### Consumo nominal



El equipo puede asumir una potencia de 2200 W en total. Con este consumo nominal es recomendable utilizar un cable de alimentación separado con una protección por medio de un conmutador 16A.

### Conexión eléctrica

1. Compruebe que la tensión eléctrica que vaya a usar coincide con la del aparato. Encontrará información al respecto en la placa identificadora.
2. Conectar el aparato solamente en un enchufe con contacto de protección instalado según las prescripciones.

### Botones de función y testigos

Además de los testigos, las funciones correspondientes se indican con pitidos. Consulte la tabla siguiente para las funciones correspondientes.

Botón	Lámpara indicadora	Número de pitidos / función
45°C 60°C 85°C	Parpadeo lento	1 × La temperatura se selecciona y comienza el proceso de calentamiento.
		2 × La temperatura seleccionada es inferior a la temperatura del agua del aparato. El proceso de calentamiento <b>no</b> comenzará. ¡Importante! Antes de seleccionar otra temperatura, deberá pulsar de nuevo el botón correspondiente. El testigo vuelve a apagarse y el aparato pasa a modo espera.
	Se ilumina	1 × La temperatura seleccionada se ha alcanzado.
	Parpadeo rápido	1 × Presione y mantenga el botón durante aproximadamente 5 segundos para conectar con la app. (Consulte el capítulo de la app ↔ Información sobre la aplicación "Smart Life - Smart Living".)
	Se ilumina	Conexión a la aplicación establecida con éxito.
	Parpadeo lento	1 × Función de arranque rápido. El agua se calienta a 100 °C.
	Se ilumina	El agua se calienta a la temperatura seleccionada.
	Cambio de oscuro a iluminado, a oscuro, etc.	El aparato está en modo de espera.
	Parpadeo lento	1 × El agua se calienta a 70 °C y a continuación permanece a esta temperatura durante 2 horas. Podrá cambiar la temperatura preestablecida mediante la app.
	Se ilumina	1 × La temperatura seleccionada se ha alcanzado.

## Preparación

Antes del primer uso deje hervir en el aparato 3 veces agua fresca. Por favor solamente utilice agua clara sin aditivos.

## Información sobre la aplicación "Smart Life - Smart Living"

La app  Smart Life - Smart Living está disponible para Android e iOS. Escanee el código QR correspondiente para acceder directamente a la descarga.

Dependiendo del proveedor, puede haber costes implicados en la descarga de la aplicación.



Google Play



App Store

## Información de uso de la app

Este aparato permite usarlo mediante su red doméstica. Es imprescindible una conexión WiFi permanente a su router y la app gratuita "Smart Life – Smart Living".



Recomendamos desconectar el aparato de la corriente cuando no esté en casa para evitar que se active accidentalmente cuando esté fuera.

## Requisitos del sistema para el uso de la aplicación

- iOS 11.0 o superior
- Android 5.0 o superior

## Puesta en funcionamiento mediante la app

El aparato solamente puede usarse con routers de 2,4 GHz. Los routers de 5 GHz no están soportados.

1. Instale la app "Smart Life – Smart Living". Cree una cuenta de usuario.
2. Active la función WiFi en la configuración de su aparato.
3. Ponga el aparato aproximadamente a 5 metros de su router.
4. Presione y mantenga el botón  durante aproximadamente 5 segundos. El indicador luminoso parpadeará rápidamente.
5. Ejecute la app y seleccione "+".
6. Seleccione el menú "Hervidor de agua" y siga las instrucciones en pantalla.
7. Una vez que el aparato se ha conectado con éxito, se enciende el indicador luminoso del botón . Ahora podrá usar el aparato con la app.

## Desconectar la Wi-Fi

Si desea desconectar la conexión Wi-Fi existente, proceda del modo siguiente:

1. Mantenga pulsado el botón  aproximadamente 5 segundos.
2. La conexión Wi-Fi se desconectará y el aparato se eliminará de la app en ese momento.

Si desea restablecer la conexión Wi-Fi, proceda como se describe en el párrafo "Puesta en funcionamiento mediante la app".

## Utilización del aparato

1. Colocar el aparato sobre un lugar nivelado.
2. Agarre la cubierta y levántela con el pomo.
3. Llene el hervidor con agua (máx. 1,5 litros). El nivel de agua se puede ver en el indicador del nivel de agua.
  - **Siempre** utilice agua fresca.
  - El nivel de agua debe encontrarse entre las marcas de MIN y MAX.
4. Vuelva a colocar la tapa. Debe encajar de forma audible. Asegurarse que la tapa se encuentre bien cerrada.
5. Colocar el hervidor a ras sobre la base.

## Funcionamiento

Seleccione una temperatura con los botones **8** a **10**. El testigo comenzará a parpadear y se encenderá el aparato.

- Cuando se alcance la temperatura se escuchará un pitido.
- El testigo del botón de temperatura se encenderá. El aparato mantendrá la temperatura estable durante 2 horas y se apagará.
- La función de mantenimiento de temperatura seguirá activa aunque retire la jarra de la base durante un máximo de 3 minutos. Si la jarra no se vuelve a conectar en esos 3 minutos, se escuchará un pitido. El aparato pasa al modo de espera.
- **¡No sirve para 100 °C!** La función de mantenimiento no puede combinarse con esta temperatura.
- **Inicio rápido:**
  - Pulse el botón  tras poner la jarra.
  - El agua se calentará hasta 100 °C.

## Colador de té

El colador de té solamente debe introducirse en el agua si se ha alcanzado la temperatura deseada.

1. Lleve 1,0 litros (máx.) de agua a ebullición. Para preparar el té, consulte la marca de "TeaMax". Tras hervir agua puede introducir el colador de té en la tapa del hervidor. Consulte la ilustración.
2. Desmunte la cubierta.
3. Dosifique el té e introduzca el colador de té en la tapa.

4. Vuelva a poner la cubierta en la tapa hasta que encaje de forma audible en posición.

**⚠ AVISO: ¡Riesgo de quemaduras!**

El colador de té se calienta. Tenga cuidado al quitarlo. Use una agarradera si es necesario. El colador para té gotea.

#### Finalizar el uso

Para interrumpir o finalizar el proceso de ebullición hay dos opciones:

- 1) El aparato se apagará tras el proceso de hervido.
- 2) Pulse el botón  para finalizar el proceso de ebullición.

- El aparato pasará a modo de espera.
  - ¡**Siempre** desconecte el aparato antes de retirarlo de la base! Los contactos de la base no son aptos para interrumpir la corriente.
  - ¡Además, asegúrese de que esté desconectado cuando vuelva a colocarlo en la base!
- Extraiga el enchufe de la toma de corriente.
- Vacíe el recipiente de agua.
  - Sujete siempre el aparato por el asa.
  - Al verter el agua mantenga cerrada la tapadera.
  - Abra la cubierta de la tapa exclusivamente con el pomo.
  - Sujete la cubierta con el pomo para volver a ponerla en la tapa.
- La carcasa se calienta durante el funcionamiento, no la toque y antes de guardar el aparato deje que se enfríe.

## Limpieza

**⚠ AVISO:**

- Apague siempre el aparato y desconecte el enchufe de la toma de corriente antes de limpiarlo. Espere a que el aparato se haya enfriado.
- No sumerja ni el aparato ni la base en agua o en otros líquidos. Se podría producir un choque eléctrico o un incendio.

**⚠ ATENCIÓN:**

- No utilice ningún cepillo metálico u otros objetos que rayen el aparato.
- No utilice detergentes agresivos o que rayen.
- Limpie el filtro de la tapa con un cepillo de nailon.
- Enjuague la jarra de agua y el colador con agua limpia. Séquelo todo con una gamuza.
- Después del uso limpie la carcasa con un paño levemente humedecido.

#### Descalcificación

- Los intervalos de descalcificación dependen del grado hidrotímétrico del agua y de la frecuencia del uso.
- Si el aparato se apaga antes de que el agua hierva, debe efectuarse antes del tiempo recomendado la descalcificación.
- Favor no utilizar vinagre, sino agentes desenleifantes comerciales a basa da ácido cítrico. Desificar según la recomendación.

- Después de la descalcificación hierva agua fresca repetidas veces (aprox. de 3 a 4 veces) para que se eliminen los residuos. **No** consuma este agua.

#### Almacenamiento

- Limpie el aparato tal como se describe y deje que se seque.
- Le recomendamos que guarde el aparato en el embalaje original si no va a utilizarlo durante un largo período de tiempo.
- Mantenga siempre el aparato fuera del alcance de los niños en un lugar seco y bien ventilado.

#### Dispositivo enrollador para el cable de red

El cable de red se puede enrollar en la base.

## Reparación de fallos

Problema	Causa probable	Remedio
El aparato no funciona.	El aparato no recibe suministro eléctrico.	Compruebe la toma con otro aparato. Enchufe el cable correctamente. Compruebe el disyuntor de circuito principal.
	El aparato está defectuoso.	Póngase en contacto con nuestro centro de servicios o con un especialista.
Parpadean las luces de todos los botones.	El aparato se sobrecalienta tras usarlo sin o con muy poco agua.	Saque la jarra de la base. Enjuague la jarra con agua fría.
Pitido continuo		Deje enfriar el aparato durante 15 minutos.
El equipo se apaga antes de que el agua hierva.	El interior del hervidor de agua tiene un exceso de depósitos de cal o el circuito de la toma de corriente está sobrecargado.	Descalcifique el equipo según las instrucciones. Controle la conexión a la red.
El aparato no se apaga.		La tapa no está cerrada.

### Datos técnicos

Modelo: ..... PC-WKS 1167 G  
 Alimentación: ..... 220–240 V~, 50–60 Hz  
 Consumo: ..... 1850–2200 W  
 Consumo de energía en modo de espera en red: ..... 0,8 W  
 Clase de protección: ..... I  
 Capacidad: ..... máx. 1,5 litros  
 Peso neto: ..... aprox. 1,4 kg

### WLAN

Red soportada: ..... 802.11b/g/n  
 Potencia máxima de radiofrecuencia transmitida: .... 100 mW  
 Gama de frecuencia: ..... 2,4 GHz  
 Canales: ..... 1–13  
 Claves WiFi soportadas: ..... WPA/WPA2

El derecho de realizar modificaciones técnicas y de diseño en el curso del desarrollo continuo del producto esta reservado.

### Notificación de cumplimiento de directiva

Por la presente, Clatronic International GmbH, declara que el tipo de equipo radioeléctrico PC-WKS 1167 G es conforme con la Directiva 2014/53/UE.

Además, el aparato cumple los requisitos de la directiva RoHS 2011/65/EC & (EU) 2015/863.

El texto completo de la declaración UE de conformidad está disponible en la dirección Internet siguiente:  
[www.proficook.de/service](http://www.proficook.de/service)

En la zona de descargas, introduzca el nombre del modelo PC-WKS 1167 G.

Comprobado para su funcionamiento en España.

### Eliminación

#### Significado del símbolo “Cubo de basura”



Proteja nuestro medio ambiente, aparatos eléctricos no forman parte de la basura doméstica.

Haga uso de los centros de recogida previstos para la eliminación de aparatos eléctricos y entregue allí sus aparatos eléctricos que no vaya a utilizar más.

Ayudará en evitar las potenciales consecuencias, a causa de una errónea eliminación de desechos, para el medio ambiente y la salud humana.

Con ello, contribuirá a la recuperación, al reciclado y a otras formas de reutilización de los aparatos viejos eléctricos y electrónicos.

La información cómo se debe eliminar los aparatos, se obtiene en su ayuntamiento o su administración municipal. Su distribuidor y socio contractual también está obligado a recuperar el aparato antiguo sin coste alguno.

## IMPORTANTE:

Assicuratevi di leggere prima le istruzioni di sicurezza allegate separatamente.

### Istruzioni per l'uso

Grazie per aver scelto il nostro prodotto. Vi auguriamo un buon utilizzo del dispositivo.

Prima di utilizzare l'apparecchio, leggere attentamente le istruzioni per l'uso e le istruzioni di sicurezza allegate separatamente. Conservare questi documenti, compreso il certificato di garanzia, la ricevuta e, se possibile, la scatola con l'imballaggio interno in un luogo sicuro. Se si cede l'apparecchio a terzi, includere sempre tutti i documenti pertinenti.

### Simboli per questo manuale di istruzioni per l'uso

Le indicazioni importanti per la propria sicurezza sono indicati appropriatamente. Osservare assolutamente queste indicazioni, per evitare incidenti e danni all'apparecchio:



#### AVVISO:

Previene i rischi della propria salute ed indica possibili rischi di ferite.



#### ATTENZIONE:

Indica possibili pericoli per l'apparecchio o altri oggetti.

### Indice

Elementi di comando .....	3
Disimballaggio dell'apparecchio .....	29
Elementi di comando / Nella fornitura .....	29
Avvertenze per l'uso dell'apparecchio .....	29
Note per l'uso .....	30
Informazioni sull'applicazione "Smart Life - Smart Living" ...	31
Utilizzo dell'apparecchio .....	31
Pulizia .....	32
Decalcificazione .....	32
Conservazione .....	32
Risoluzione di problemi .....	33
Dati tecnici .....	33
Avviso sulla conformità alla direttiva .....	33
Smaltimento .....	33

### Disimballaggio dell'apparecchio

1. Togliere l'apparecchio dal suo imballaggio.
2. Rimuovere tutto il materiale d'imballaggio, come pellicole, materiale di riempimento, fascette e imballaggi di cartone.
3. Controllare la completezza del contenuto dell'imballaggio.
4. Se il contenuto dell'imballaggio è incompleto o se si rilevano danni, non mettere in funzione l'apparecchio. Restituirlo immediatamente al rivenditore.
5. Sull'apparecchio potrebbero esserci ancora polvere o residui di produzione. Si consiglia di pulire l'apparecchio come descritto al punto "Pulizia".

### Elementi di comando / Nella fornitura

- 1 Beccuccio (apertura)
- 2 Copertura per l'apertura di riempimento
- 3 Coperchio
- 4 Maniglia
- 5 Base
- 6 Filtro da tè
- 7 Indicatore di livello

### Tasti funzione

- 8-10 45°C / 60°C / 85°C
- 11 collegare / scollegare la connessione Wi-Fi
  - 12 riscaldamento
  - 13 accensione / spegnimento

### Avvertenze per l'uso dell'apparecchio



#### AVVISO: Rischio di ustioni!

- Non aprire il coperchio, mentre l'acqua bolle.
- Fate attenzione che il coperchio sia ben chiuso.
- Durante il funzionamento la custodia si riscalda, non toccarla e prima di mettere via l'apparecchio lasciarlo raffreddare.
- Il filtro del tè diventa caldo! Fare attenzione durante la rimozione. Se necessario, utilizzare una presina. Il filtro per tè continuerà a gocciolare!



#### ATTENZIONE: Sovraccarico!

- Se si usano prolunghe, queste devono avere una sezione trasversale di minimo 1,5 mm<sup>2</sup>.
- Non utilizzare prese multiple perché questo apparecchio è troppo potente.

### **ATTENZIONE:**



- Spegni **sempre** l'apparecchio prima di rimuoverlo dalla base! I contatti sulla base non sono adatti a interrompere la corrente.
- Assicurati anche che sia spento anche quando lo riponi sulla base!

### **Note per l'uso**

- Quando viene effettuato il collegamento alla presa di corrente, viene emesso un segnale acustico. Tutte le spie di controllo si accendono brevemente. L'apparecchio passa quindi in modalità stand-by.
- Non appena si toglie il bollitore dalla base, vengono emessi due segnali acustici. L'apparecchio torna al modo stand-by.
- Utilizzando i tasti funzione, è possibile selezionare la temperatura ottimale dell'acqua della vostra bevanda.
- È possibile riscaldare l'acqua alle temperature seguenti specifiche 45 °C, 60 °C, 85 °C e 100 °C.

### **Tasti funzione e spie luminose**

Oltre alle spie luminose, la rispettiva funzione viene segnalata da un segnale acustico. Fare riferimento alla tabella seguente per la funzione associata.

Tasto	Spia luminosa	Numero di segnali acustici / Funzione
45°C 60°C 85°C	Lampeggia lentamente	1 × La temperatura viene selezionata e il processo di riscaldamento viene avviato.
		2 × La temperatura selezionata è inferiore alla temperatura dell'acqua nell'apparecchio. Il processo di riscaldamento <b>non</b> verrà avviato. Importante! Prima di selezionare una temperatura diversa, è necessario premere nuovamente il rispettivo tasto. La spia si spegne nuovamente e l'apparecchio entra in modalità stand-by.
	Si illumina	1 × La temperatura selezionata è stata raggiunta.
	Lampeggia rapidamente	1 × Premere e tenere premuto il tasto per circa 5 secondi per collegarsi all'app. (Vedere capitolo ↔ Informazioni sull'applicazione "Smart Life - Smart Living".)
	Si illumina	Connessione all'app stabilita con successo.
	Lampeggia lentamente	1 × Funzione avviamento rapido. L'acqua viene riscaldata a 100 °C.
	Si illumina	L'acqua viene riscaldata alla temperatura selezionata.
	Lampeggio a intermittenza	Il dispositivo è in modalità stand-by.
	Lampeggia lentamente	1 × L'acqua viene riscaldata a 70 °C dopodiché rimane a questa temperatura per 2 ore. È possibile modificare la temperatura preimpostata tramite l'applicazione.
	Si illumina	1 × La temperatura selezionata è stata raggiunta.

- Dopo il riscaldamento alla temperatura di 45 °C, 60 °C o 85 °C, l'acqua viene automaticamente mantenuta calda per 2 ore.
- È possibile utilizzare il filtro da tè per preparare il tè nel bollitore.

### **Cavo di alimentazione**

Svolgere completamente il cavo dalla base. Attenzione alla guida del cavo.

### **Potenza allacciata**

L'apparecchio ha una capacità totale di 2200 W. A causa di questa potenza si raccomanda un cavo di alimentazione separato con un commutatore di 16A.

### **Collegamento elettrico**

1. Controllare se il voltaggio elettrico che si desidera utilizzare corrisponde a quello del dispositivo. Le informazioni sono presenti sulla targhetta del modello.
2. Collegare l'apparecchio solo ad una presa con contatto di terra regolarmente installata.

## Preparazione

Prima di usare l'apparecchio per la prima volta far bollire 3 volte acqua fresca. Usare solo acqua fresca senza l'aggiunta di altre sostanze.

## Informazioni sull'applicazione "Smart Life - Smart Living"

L'app  Smart Life - Smart Living disponibile per android e iOS. Scansionare il codice QR corrispondente per accedere direttamente al download.

In base al provider possono essere applicati costi derivanti dal download dell'applicazione.



Google Play



App Store

## Informazioni su come utilizzare l'applicazione

Questo apparecchio consente il suo utilizzo tramite la rete domestica. Un prerequisito è una connessione Wi-Fi permanente al router e l'applicazione gratuita "Smart Life - Smart Living".

Si consiglia di scollegare l'apparecchio dalla rete elettrica quando si è lontani da casa per evitare accensioni involontarie mentre si è in viaggio!

## Requisiti di sistema per l'uso dell'applicazione

- iOS 11.0 o superiore
- Android 5.0 o superiore

## Messa in servizio tramite l'applicazione

L'apparecchio può essere utilizzato solo con router a 2,4 GHz. I router a 5 GHz non sono supportati.

1. Installare l'applicazione "Smart Life - Smart Living". Creare un account utente.
2. Attivare la funzione Wi-Fi nelle impostazioni dell'apparecchio.
3. Posizionare l'apparecchio ad una distanza di circa 5 metri dal router.
4. Premere e tenere premuto il tasto  per circa 5 secondi. La spia luminosa lampeggia rapidamente.
5. Avviare l'applicazione e selezionare "+".
6. Selezionare il menu "Bollitore" e seguire le istruzioni sul display.
7. Dopo che l'apparecchio è stato collegato con successo, la spia del tasto  si accende. Adesso è possibile utilizzare l'apparecchio tramite l'app.

## Disconnessione del Wi-Fi

Se si desidera disconnettere una connessione Wi-Fi esistente, procedere come segue:

1. Premere e tenere premuto il tasto  per circa 5 secondi.
2. La connessione Wi-Fi verrà disconnessa e l'apparecchio verrà rimosso dall'app contemporaneamente.

Se si desidera ristabilire la connessione Wi-Fi, procedere come descritto nel paragrafo "Messa in servizio tramite l'applicazione".

## Utilizzo dell'apparecchio

1. Mettete l'apparecchio su una superficie d'appoggio piana.
2. Prendere il coperchio e sollevarlo utilizzando la manopola.
3. Riempire con acqua (mass. 1,5 litri). Si può controllare il livello di riempimento sull'indicatore di livello acqua dell'apparecchio.
  - Usare **sempre** acqua fresca.
  - Il livello dell'acqua deve essere tra le tacche indicanti MIN e MAX!
4. Riposizionare il coperchio. Deve bloccarsi emettendo un rumore. Fate attenzione che il coperchio sia ben chiuso.
5. Inserite il bollitore sulla base in modo che aderisca bene.

## Funzionamento

Selezionare una temperatura utilizzando i tasti **8** e **10**. La spia inizia a lampeggiare e l'apparecchio si accende.

- Quando la temperatura viene raggiunta, viene udito un segnale acustico.
- La spia sul tasto della temperatura si accende. L'apparecchio manterrà ora la temperatura stabile per 2 ore dopodiché si spegne.
- La funzione di mantenimento del calore rimane attiva anche se si rimuove la caraffa dalla base per un massimo di 3 minuti. Se la caraffa non viene rimessa in funzione entro questi 3 minuti, viene emesso un segnale acustico. L'apparecchio passa in modalità standby.
- **Non per 100 °C!** La funzione di riscaldamento non può essere combinata con questa temperatura.
- **Avvio rapido:**
  - Premere il tasto  dopo aver messo la brocca a ebollizione.
  - L'acqua viene riscaldata a 100 °C.

## Filtro da tè

Il colino deve essere immerso in acqua se la temperatura desiderata è raggiunta.

1. Portare 1,0 litri (max.) di acqua ad ebollizione. Per preparare il tè, fare riferimento al marchio "TeaMax". Dopo aver fatto bollire l'acqua, è possibile inserire il filtro per il tè nel coperchio del bollitore. Vedere l'illustrazione.
2. Togliere la copertura.

3. Dosare il tè e inserire il filtro del tè nel coperchio.
4. Riposizionare la copertura sul coperchio fino allo scatto in posizione.

#### **AVVISO: Rischio di ustioni!**

Il filtro del tè diventa caldo! Fare attenzione durante la rimozione. Se necessario, utilizzare una presina. Il filtro per tè continuerà a gocciolare!

#### **Finire / Terminare il processo**

Ci sono due opzioni per interrompere l'ebollizione o terminarla:

- 1) L'apparecchio si spegne dopo il processo di ebollizione.
- 2) Premere il tasto  per terminare il processo di ebollizione.

- L'apparecchio passa in modalità stand-by.
  - Spegni **sempre** l'apparecchio prima di rimuoverlo dalla base! I contatti sulla base non sono adatti a interrompere la corrente.
  - Assicurati anche che sia spento anche quando lo riponi sulla base!
- Estrarre la spina dalla presa di corrente.
- Svuotare il contenitore dell'acqua.
  - Tieni sempre l'apparecchio per il manico.
  - Tenere il coperchio chiuso mentre si versa il liquido.
  - Aprire la copertura del coperchio, utilizzando solo la manopola.
  - Tenere la copertura utilizzando la manopola per rimetterla sul coperchio.
- Durante il funzionamento la custodia si riscalda, non toccarla e prima di mettere via l'apparecchio lasciarlo raffreddare.

## Pulizia

### **AVVISO:**

- Spegnerne sempre l'apparecchio e staccare la spina dalla presa prima della pulizia. Attendere che l'apparecchio si sia raffreddato.
- Non immergere l'apparecchio o la base in acqua o altri liquidi. Ciò potrebbe causare incendio o scosse elettriche.

#### **ATTENZIONE:**

- Non usare spazzole di ferro o altri oggetti abrasivi.
- Non usare detergenti forti o abrasivi.
- Pulire il filtro sul coperchio con un pennello di nylon.
- Sciacquare la brocca dell'acqua e il filtro da tè con acqua pulita. Asciugare il tutto con un panno.
- Dopo l'uso pulire l'apparecchio con un panno leggermente inumidito.

#### **Decalcificazione**

- Gli intervalli di decalcificazione dipendono dal grado di durezza dell'acqua e dalla frequenza dell'uso.
- Se l'apparecchio si spegne prima che l'acqua bolla, è necessario procedere ad una decalcificazione prima.
- Per cortesia non utilizzate aceto, ma piuttosto una delle sostanze decalcificanti comunemente in commercio a base di acido citrico. Per il dosaggio attenetevi alle indicazioni riportate sul prodotto.
- Dopo la decalcificazione eseguita diverse volte, bollire acqua pulita (ca. 3 o 4 volte). **Non** consumare quest'acqua.

#### **Conservazione**

- Pulire l'apparecchio come descritto e lasciarlo asciugare.
- Si consiglia di tenere il dispositivo nella confezione originale se l'apparecchio non sarà usato per lunghi periodi.
- Tenere sempre l'apparecchio fuori dalla portata dei bambini in un luogo asciutto e ben ventilato.

#### **Dispositivo di avvolgimento per il cavo di alimentazione**

Il cavo di alimentazione si può avvolgere sul fondo.



## Risoluzione di problemi

Problema	Possibile causa	Rimedio
L'apparecchio non funziona.	L'apparecchio non viene alimentato.	Controllare la presa con un'altro apparecchio. Inserire la spina correttamente. Controllare l'interruttore di circuito principale.
	L'apparecchio risulta difettoso.	Contattare il centro assistenza e un tecnico.
Le luci di tutti i tasti lampeggiano.	L'apparecchio si surriscalda dopo aver operato senza o con troppa poca acqua.	Prendere il bollitore dalla base. Sciacquare il bollitore con acqua fredda.
Segnale acustico continuo		Lasciare raffreddare l'apparecchio per 15 minuti.
L'apparecchio si spegne prima della bollitura.	All'interno del bollitore c'è eccessivo calcare o il circuito della presa a parete è sovraccaricato.	Decalcificare secondo le indicazioni.
		Controllare il collegamento alla rete elettrica.
L'apparecchio non si spegne.	Il coperchio non è chiuso.	Chiudi il coperchio fino a che non si blocca in posizione.

### Dati tecnici

Modello:..... PC-WKS 1167 G  
 Alimentazione elettrica:.....220–240 V~, 50–60 Hz  
 Consumo di energia:..... 1850–2200 W  
 Consumo di energia nel modo stand-by in rete: .....0,8 W  
 Classe di protezione: .....I  
 Capacità:..... max. 1,5 litri  
 Peso netto:.....ca. 1,4 kg

### WLAN

Rete supportata: .....802.11b/g/n  
 Massima potenza a radiofrequenza trasmessa: .....100 mW  
 Gamma di frequenza: .....2,4 GHz  
 Canali: .....1–13  
 Chiavi Wi-Fi supportate:.....WPA/WPA2

Si riserva il diritto di apportare modifiche tecniche e di design nel corso dello sviluppo del prodotto.

### Avviso sulla conformità alla direttiva

Il fabbricante, Clatronic International GmbH, dichiara che il tipo di apparecchiatura radio PC-WKS 1167 G è conforme alla direttiva 2014/53/UE.

Inoltre, l'apparecchio è conforme ai requisiti della direttiva RoHS 2011/65/CE & (EU) 2015/863.

Il testo completo della dichiarazione di conformità UE è disponibile al seguente indirizzo Internet:  
[www.proficook.de/service](http://www.proficook.de/service)

Nell'area per i download, si prega di inserire il nome del modello PC-WKS 1167 G.

Testato per il funzionamento in Italia.

### Smaltimento

#### Significato del simbolo "Eliminazione"



Salvaguardare l'ambiente, gli elettrodomestici non vanno eliminati come rifiuti domestici.

Per l'eliminazione degli elettrodomestici, fare uso dei posti di raccolta previsti per questo tipo e porre quegli elettrodomestici che non sono più in uso.

Si contribuisce così ad evitare un effetto potenziale sull'ambiente e sulla salute, dovuto magari ad una eliminazione sbagliata.

Questo significa un contributo personale alla riutilizzo, al riciclaggio e altre forme di utilizzazione di elettrodomestici ed apparecchi elettronici usati.

Si possono trovare le corrispondenti informazioni sugli appositi luoghi di raccolta, nelle amministrazioni dei comuni. Il vostro rivenditore e partner contrattuale è anche obbligato a riprendere gratuitamente il vecchio apparecchio.

## WAŻNE:

Najpierw należy zapoznać się z oddzielnie załączoną instrukcją bezpieczeństwa.

### Instrukcja obsługi

Dziękujemy za wybór naszego produktu. Mamy nadzieję, że korzystanie z urządzenia sprawi państwu radość.

Przed rozpoczęciem użytkowania urządzenia przeczytaj uważnie instrukcję obsługi oraz oddzielnie załączone wskazówki bezpieczeństwa. Przechowuj te dokumenty wraz z kartą gwarancyjną, paragonem i, jeśli to możliwe, pudełkiem z opakowaniem wewnętrznym w bezpiecznym miejscu. Jeżeli przekazujesz urządzenie osobom trzecim, dołącz zawsze wszystkie istotne dokumenty.

#### Symbole użyte w tej instrukcji obsługi

Ważne informacje dotyczące bezpieczeństwa użytkownika są specjalnie wyróżnione. Koniecznie stosuj się do tych wskazówek, aby uniknąć wypadków i uszkodzenia urządzenia:

#### OSTRZEŻENIE:

Ostrzega przed zagrożeniami dla zdrowia i wskazuje na potencjalne ryzyka obrażeń.

#### UWAGA:

Wskazuje na potencjalne zagrożenia dla urządzenia lub innych przedmiotów.

### Spis treści

Przegląd elementów obsługi.....	3
Rozpakowanie urządzenia .....	34
Przegląd elementów obsługi / Zakres dostawy .....	34
Ostrzeżenia dotyczące użytkowania urządzenia .....	34
Uwagi dotyczące użytkowania.....	35
Informacja dotycząca aplikacji „Smart Life - Smart Living” .....	36
Używanie urządzenia.....	36
Czyszczenie.....	37
Odwapnianie .....	37
Przechowywanie .....	37
Rozwiązywanie problemów .....	38
Dane techniczne .....	38
Ogłoszenie zgodności z dyrektywą .....	38
Warunki gwarancji.....	38
Usuwanie .....	39

### Rozpakowanie urządzenia



1. Wymij urządzenie z opakowania.
2. Usuń wszystkie materiały opakowaniowe, takie jak folie, materiały wypełniające, opaski kablowe i opakowania kartonowe.
3. Sprawdź, czy zawartość opakowania jest kompletna.
4. Jeżeli zawartość opakowania jest niekompletna lub jeżeli widoczne są uszkodzenia, nie używaj urządzenia. Natychmiast zwróć je do sprzedawcy.
5. Na urządzeniu może nadal znajdować się kurz lub pozostałości po produkcji. Zalecamy wyczyszczenie urządzenia zgodnie z opisem w punkcie „Czyszczenie”.

### Przegląd elementów obsługi / Zakres dostawy

- 1 Dziobek (otwór)
- 2 Oslona otworu do napełniania
- 3 Pokrywka
- 4 Uchwyt
- 5 Podstawa
- 6 Sitko do herbaty
- 7 Wskaźnik poziomu wody

#### Przyciski funkcyjne

8-10 45°C / 60°C / 85°C

- 11  podłączenie / rozłączenie połączenia Wi-Fi
- 12  funkcja utrzymywania ciepła
- 13  w / wył

### Ostrzeżenia dotyczące użytkowania urządzenia

#### OSTRZEŻENIE: Ryzyko oparzeń!

- Nie otwieraj pokrywki podczas gotowania wody.
- Należy zwracać uwagę, żeby przykrywka była zawsze dobrze zamknięta.
- W czasie pracy obudowa mocno się nagrzewa, nie dotykaj jej i przed sprzątnięciem poczekaj, aż urządzenie ostygnie.
- Sitko herbaty nagrzewa się! Uważaj podczas jego wyjmowania! W razie konieczności skorzystaj z rękawicy kuchennej. Sitko wciąż kapie!

#### UWAGA: Przeciężenie!

- Używane przedłużacze powinny mieć przewody o przekroju nie mniejszym niż 1,5mm<sup>2</sup>.

### UWAGA: Przeciężenie!

- Nie używaj rozgałęziaczy ze względu na dużą moc urządzenia.

### UWAGA:



- **Zawsze** wyłączać urządzenie przed zdjęciem go z podstawy! Styki na podstawie nie nadają się do przerwania prądu.
- Sprawdzić również, czy jest wyłączone, kiedy wstawimy je z powrotem na podstawę!

### Uwagi dotyczące użytkowania

- Po podłączeniu do gniazdka rozlegnie się sygnał dźwiękowy. Wszystkie lampki kontrolne zapalają się na krótko. Następnie urządzenie przechodzi w tryb gotowości.
- Zaraz po zdjęciu czajnika z podstawy rozlegają się dwa sygnały dźwiękowe. Urządzenie ponownie przejdzie do trybu czuwania.
- Za pomocą przycisków funkcyjnych można wybrać optymalną temperaturę napoju.
- Można nagrząć wodę do poniższych temperatur 45 °C, 60 °C, 85 °C oraz 100 °C.

### Przyciski funkcyjne i kontrolki

Odpowiednia funkcja jest sygnalizowana kontrolką a także dźwiękiem. Proszę zapoznać się z poniższą tabelą pokazującą powiązane funkcje.

Przycisk	Kontrolka	Liczba sygnałów dźwiękowych / funkcja	
45°C 60°C 85°C	Miga powoli	1 ×	Temperatura została wybrana i rozpoczyna się proces podgrzewania.
		2 ×	Wybrana temperatura jest niższa niż temperatura wody w urządzeniu. Proces podgrzewania <b>nie</b> rozpocznie się. Ważne! Przed wybraniem innej temperatury należy ponownie nacisnąć odpowiedni przycisk. Kontrolka zgaśnie ponownie i urządzenie przejdzie w tryb czuwania.
	Świeci się	1 ×	Wybrana temperatura została osiągnięta.
	Miga szybko	1 ×	Naciśnij i przytrzymaj przycisk przez około 5 sekund, połączyć z aplikacją. (Patrz: ⇔ Informacja dotycząca aplikacji „Smart Life - Smart Living”.)
	Świeci się		Połączenie z aplikacją ustanowione pomyślnie.
	Miga powoli	1 ×	Funkcja szybkiego startu. Woda została podgrzana do 100 °C.
	Świeci się		Woda jest podgrzewana do wybranej temperatury.
	Zmienia kolor z ciemnego na jasny, na ciemny, itd.		Urządzenie jest w trybie czuwania.
	Miga powoli	1 ×	Woda zostanie podgrzana do 70 °C i pozostanie w tej temperaturze przez 2 godziny. Będzie można zmienić ustawioną temperaturę za pomocą aplikacji.
	Świeci się	1 ×	Wybrana temperatura została osiągnięta.

- Po podgrzaniu do temperatury 45 °C, 60 °C lub 85 °C woda jest automatycznie utrzymywana w stanie ciepłym przez 2 godziny.
- Można użyć sitka, aby przygotowywać herbatę w czajniku.

### Kabel sieciowy

Odwróć potrzebną długość kabla sieciowego z dolnej części bazy. Zwróć uwagę na prawidłowe ułożenie kabla sieciowego.

### Moc przyłączeniowa

Urządzenie może pobierać całkowitą moc 2200 W. W związku z tym wskazane jest podłączenie osobnym przewodem i zabezpieczenie obwodu bezpiecznikiem domowym 16A.

### Połączenia elektryczne

1. Sprawdzić, czy napięcie sieciowe, którego chcemy użyć jest zgodne z napięciem urządzenia. Informacja na ten temat znajduje się na plakietce znamionowej.
2. Urządzenie wolno podłączyć tylko i wyłącznie do przepięsowo zamontowanego gniazdka wtykowego ze stykiem ochronnym z prądem.

## Przygotowanie

Przed pierwszym użyciem proszę trzy razy zagotować w urządzeniu świeżą wodą - proszę stosować czystą wodę bez dodatków.

## Informacja dotycząca aplikacji „Smart Life - Smart Living”

 Smart Life - Smart Living aplikacja jest dostępna dla systemu Android oraz iOS. Zeskanuj odpowiedni kod QR i pobierz ją bezpośrednio.

W zależności od dostawcy, mogą zaistnieć koszty związane z pobieraniem aplikacji.



Google Play



App Store

### Informacje na temat korzystania z aplikacji

To urządzenie można obsługiwać za pośrednictwem sieci domowej. Warunkiem jest stałe połączenie Wi-Fi z routerem i bezpłatna aplikacja „Smart Life - Smart Living”.



Zalecamy odłączenie urządzenia od źródła zasilania, gdy jesteś poza domem, aby zapobiec niezamierzonemu włączeniu, gdy nie ma Cię w domu!

### Wymagania systemowe do użytkowania aplikacji

- iOS 11.0 lub wyższy
- Android 5.0 lub wyższy

### Uruchomienie za pośrednictwem aplikacji

Urządzenie może współpracować wyłącznie z routerami 2,4 GHz. Nie ma możliwości nawiązania łączności z routerami 5 GHz.

1. Zainstaluj aplikację „Smart Life - Smart Living”. Utwórz konto użytkownika.
2. Aktywuj funkcję Wi-Fi w ustawieniach urządzenia.
3. Umieść urządzenie w odległości około 5 metrów od routera.
4. Naciśnij i przytrzymaj przycisk  przez około 5 sekund. Kontrolka szybko zamiga.
5. Uruchom aplikację i wybierz „+”.
6. Wybierz menu „Czajnik” i postępuj zgodnie z instrukcjami na ekranie.
7. Po pomyślnym połączeniu urządzenia zapala się lampka kontrolna przycisku . Możesz teraz obsługiwać urządzenie za pomocą aplikacji.

## Odłączanie Wi-Fi

Jeśli chcesz rozłączyć istniejące połączenie Wi-Fi, wykonaj następujące czynności:

1. Naciśnij i przytrzymaj przycisk  przez około 5 sekund.
2. Połączenie Wi-Fi zostanie rozłączone, a urządzenie zostanie usunięte z aplikacji w tym samym czasie.

Jeśli chcesz ponownie nawiązać połączenie Wi-Fi, wykonaj czynności opisane w paragrafie „Uruchomienie za pośrednictwem aplikacji”.

## Używanie urządzenia

1. Urządzenie powinno zostać ustawione na równej powierzchni.
2. Chwyć osłonę za galkę i podnieś ją.
3. Proszę napełnić naczynie wodą (maks. 1,5 litra). Poziom napełnienia można odczytać na wskaźniku poziomu wody urządzenia.
  - Używaj **zawsze** świeżej wody.
  - Poziom wody musi znajdować się pomiędzy linią MIN a MAX!
4. Zamocuj osłonę z powrotem. Musi zaskoczyć na swoim miejscu ze słyszalnym kliknięciem. Należy zwracać uwagę, żeby przykrywka była zawsze dobrze zamknięta.
5. Czajnik do gotowania wody ustawić należy dokładnie na podstawie.

### Działanie

Wybrać temperaturę za pomocą przycisków **8** do **10**. Lampka zaczenie migać i urządzenie się włączy.

- Kiedy urządzenie osiągnie ustawioną temperaturę, usłyszysz sygnał dźwiękowy.
- Kontrolka na przycisku temperatury zaświeci się. Urządzenie będzie teraz utrzymywać temperaturę przez 2 godziny, a następnie wyłączy się.
- Funkcja utrzymywania ciepła pozostaje aktywna nawet po zdjęciu dzbanka z podstawy na maksymalnie 3 minuty. Jeśli w ciągu tych 3 minut dzbanek nie zostanie ponownie postawiony, rozlegnie się sygnał dźwiękowy. Urządzenie przechodzi w tryb gotowości.
- **Nie dla 100 °C!** Funkcji utrzymywania ciepła nie można łączyć z tą temperaturą.
- **Szybki start:**
  - Nacisnąć przycisk  po wstawieniu dzbanka do gotowania.
  - Woda podgrzeje się do 100 °C.

### Sitko do herbaty

Sitko powinno być zanurzone w wodzie tylko po osiągnięciu wybranej temperatury.

1. Wlać 1,0 litra (maks.) wody do zagotowania. Aby przygotować herbatę sprawdzić znak „TeaMax”. Po zagotowaniu wody możesz wsunąć sitko herbaty do pokrywy czajnika. Patrz rysunek.

2. Zdejmij osłonę.
3. Wsyp swoją herbatę i włóż sitko herbaty do pokrywy.
4. Załóż osłonę z powrotem na pokrywcę, aż słyszalnie zaskoczy na swoim miejscu.

#### **OSTRZEŻENIE: Ryzyko oparzeń!**

Sitko herbaty nagrzewa się! Uważaj podczas jego wyciągnięcia! W razie konieczności skorzystaj z rękawicy kuchennej. Sitko wciąż kapie!

#### **Zakończenie / zatrzymanie pracy**

Istnieją dwie opcje przerywania procesu gotowania lub jego zakończenia:

- 1) Urządzenie wyłączy się po zakończeniu procesu gotowania.
  - 2) Wcisnąć przycisk , aby zakończyć proces gotowania.
- Urządzenie przełączy się w tryb gotowości.
    - **Zawsze** wyłączać urządzenie przed zdjęciem go z podstawy! Styki na podstawie nie nadają się do przerwania prądu.
    - Sprawdź również, czy jest wyłączone, kiedy wstawiamy je z powrotem na podstawę!
  - Wyciągnąć wtyczkę sieciową z gniazdka.
  - Wylej resztę wody ze zbiornika.
    - Zawsze trzymać urządzenie wyłącznie za uchwyt.
    - Podczas wylewania pokrywa powinna być zamknięta.
    - Podnieś osłonę pokrywy, używając tylko galki.
    - Trzymaj osłonę za pomocą galki, aby z powrotem umieścić ją w pokrywie.
  - W czasie pracy obudowa mocno się nagrzewa, nie dotykaj jej i przed sprzątnięciem poczekaj, aż urządzenie ostygnie.

## Czyszczenie

### **OSTRZEŻENIE:**

- Przed przystąpieniem do czyszczenia należy zawsze wyłączyć urządzenie i wyjąć wtyczkę z gniazdka. Poczekaj, aż urządzenie ostygnie.
- Nie zanurzaj urządzenia ani podstawki w wodzie ani w innych płynach. Może to doprowadzić do porażenia prądem lub pożaru.

#### **UWAGA:**

- Proszę nie stosować drucianej szczotki lub innych przedmiotów szorujących.
- Proszę nie używać ostrych lub szorujących środków czyszczących.
- Czyścić filtr w pokrywie nylonową szczotką.
- Wypłukać dzbanek na wodę oraz sitko czystą wodą. Osuszyć wszystko szmatką.
- Po użyciu oczyścić obudowę lekko zwilżoną ściereczką.

#### **Odwapnianie**

- Ilość osadzającego się kamienia zależy od stopnia twardości wody oraz częstotliwości używania urządzenia.
- Jeżeli urządzenie wyłącza się zanim zagotuje się woda, to odwapnianie należy przeprowadzić wcześniej.
- Do odwapniania nie należy używać octu, lecz dostępne w sprzedaży środki do odwapniania na bazie kwasu cytrynowego. Dozować należy je według instrukcji używania.
- Po odwapnianiu zagotuj kilka raty (3–4 razy) czystą wodę, aby usunąć resztki. Tej wody **nie** wolno spożywać.

#### **Przechowywanie**

- Oczyścić urządzenie zgodnie z opisem i poczekać, aż wyschnie.
- Zalecamy przechowywanie urządzenia w oryginalnym opakowaniu, jeśli nie jest używane przez dłuższe okresy czasu.
- Zawsze trzymać urządzenie poza zasięgiem dzieci, w suchym i dobrze wentylowanym miejscu.

#### **Zwijak do kabla sieciowego**

Kabel sieciowy można zwinąć na dolnej części urządzenia.

## Rozwiązywanie problemów

Problem	Możliwa przyczyna	Co robić
Urządzenie nie działa.	Urządzenie nie ma dopływu zasilania.	Sprawdź gniazdko za pomocą innego urządzenia. Prawidłowo podłączyć wtyczkę sieciową. Sprawdź główne urządzenie odłączające zasilanie w sieci.
	Urządzenie jest uszkodzone.	Skontaktować się z centrum serwisowym lub wykwalifikowanym fachowcem specjalistą.
Wskaźniki wszystkich przycisków migają.	Urządzenie przegrzało się po pracy bez wody lub z małą ilością.	Zdjąć dzbanek z podstawy.
Ciągły sygnał dźwiękowy		Oplukać dzbanek zimną wodą. Poczekać 15 minut na ostygnięcie urządzenia.
Urządzenie wyłącza się przed zagotowaniem wody.	Wnętrze czajnika jest pokryte zbyt dużą warstwą osadu wapiennego lub obwód gniazda elektrycznego jest przeciążony.	Wykonaj odpownienie zgodnie z instrukcją. Sprawdź przyłącze sieciowe.
Urządzenie nie wyłącza się.	Pokrywka nie jest zamknięta.	Zamknąć pokrywkę, aż zatrzaśnie się na miejscu.

### Dane techniczne

Model: ..... PC-WKS 1167 G  
 Zasilanie: ..... 220–240 V~, 50–60 Hz  
 Pobór mocy: ..... 1850–2200 W  
 Zużycie energii elektrycznej w trybie czuwania przy podłączeniu do sieci: ..... 0,8 W  
 Stopień ochrony: ..... I  
 Wielkość napełnienia: ..... maks. 1,5 litra  
 Masa netto: ..... ok. 1,4 kg

### WLAN

Obsługiwana sieć: ..... 802.11b/g/n  
 Maksymalnej mocy częstotliwości radiowej emitowanej: ..... 100 mW  
 Zakres częstotliwości: ..... 2,4 GHz  
 Kanały: ..... 1–13  
 Obsługiwane klucze Wi-Fi: ..... WPA/WPA2

Zastrzegamy sobie prawo wprowadzania zmian technicznych i projektowych w trakcie ciągłego rozwoju produktu.

### Ogłoszenie zgodności z dyrektywą

Clatronic International GmbH niniejszym oświadcza, że typ urządzenia radiowego PC-WKS 1167 G jest zgodny z dyrektywą 2014/53/UE.

Ponadto, urządzenie jest zgodne z wymaganiami dyrektywy RoHS 2011/65/EC & (EU) 2015/863.

Pełny tekst deklaracji zgodności UE jest dostępny pod następującym adresem internetowym:  
[www.proficook.de/service](http://www.proficook.de/service)

W obszarze pobierania należy wprowadzić nazwę modelu PC-WKS 1167 G.

Sprawdzone do działania w Polsce.

### Warunki gwarancji

Przyznajemy 24 miesiące gwarancji na produkt licząc od daty zakupu.

W tym okresie będziemy bezpłatnie usuwać w terminie 14 dni od daty dostarczenia wadliwego sprzętu z kartą gwarancyjną do miejsca zakupu wszystkie uszkodzenia powstałe w tym urządzeniu na skutek wady materiałów lub wadliwego wykonania, naprawiając oraz wymieniając wadliwe części lub (jeśli uznamy za stosowne) wymieniając całe urządzenie na nowe.

Sprzęt do naprawy powinien być dostarczony w komplecie wraz z dowodem zakupu oraz z ważną kartą gwarancyjną do sprzedawcy w miarę możliwości w oryginalnym opakowaniu lub innym odpowiednim dla zabezpieczenia przed uszkodzeniem. W razie braku kompletnego opakowania fabrycznego, ryzyko uszkodzenia sprzętu podczas transportu do i z miejsca zakupu ponosi reklamujący.

Naprawa gwarancyjna nie dotyczy czynności przewidzianych w instrukcji obsługi, do wykonania których zobowiązany jest użytkownik we własnym zakresie i na własny koszt.

### Gwarancja nie obejmuje

- mechanicznych, termicznych, chemicznych uszkodzeń sprzętu i wywołanych nimi wad,
- uszkodzeń powstałych w wyniku działania sił zewnętrznych takich jak wylądowania atmosferyczne, zmiana napięcia zasilania i innych zdarzeń losowych,

- nieprawidłowego ustawienia wartości napięcia elektrycznego, zasilanie z nieodpowiedniego gniazda zasilania,
- sznurów połączeniowych, sieciowych, żarówek, baterii, akumulatorów,
- uszkodzeń wyrobu powstałych w wyniku niewłaściwego lub niezgodnego z instrukcją jego użytkowania, przechowywania, konserwacji, samowolnego zrywania plomb oraz wszelkich przeróbek i zmian konstrukcyjnych dokonanych przez użytkownika lub osoby niepowołane,
- roszczeń z tytułu parametrów technicznych wyrobu, o ile są one zgodne z podanymi przez producenta,
- prawidłowego zużycia i uszkodzeń, które mają nieistotny wpływ na wartość lub działanie tego urządzenia.

Karta gwarancyjna bez pieczętki sklepu, daty sprzedaży, nie wypełniona, źle wypełniona, ze śladami poprawek, nieczytelna wskutek zniszczenia, bez możliwości ustalenia miejsca sprzedaży oraz dołączonego dowodu zakupu jest nieważna.

Korzystanie z usług gwarancyjnych nie jest możliwe po upływie daty ważności gwarancji. Gwarancja na części lub całe urządzenie, które są wymieniane kończy się, wraz z końcem gwarancji na to urządzenie

Wszystkie inne roszczenia, wliczając w to odszkodowania są wykluczone chyba, że prawo przewiduje inaczej. Roszczenia wykraczające poza tą umowę nie są uwzględniane przez tą gwarancję.

Gwarancja na sprzedany towar konsumpcyjny nie wyłącza, nie ogranicza ani nie zawiesza uprawnień kupującego wynikających z niezgodności towaru z umową.

Gwarancja oraz zawarte w niej warunki obowiązują na terenie Rzeczypospolitej Polskiej.

Dystrybutor:  
CTC Clatronic Sp. z o.o  
Ul. Brzeska 1  
45-960 Opole

## Usuwanie

### Znaczenie symbolu „Pojemnik na śmieci”



Proszę oszczędzać nasze środowisko, sprzęt elektryczny nie należy do śmieci domowych.

Proszę korzystać z punktów zbiorczych, przewidzianych do zdawania sprzętu elektrycznego, i tam proszę oddawać sprzęt elektryczny, którego już nie będą Państwo używać.

Tym sposobem pomagają Państwo unikać potencjalnych następstw niewłaściwego usuwania odpadów, mających wpływ na środowisko i zdrowie ludzi.

Tą drogą przyczyniają się Państwo do ponownego użycia, do recyklingu i do innych form wykorzystania starego sprzętu elektrycznego i elektronicznego.

Informacje, gdzie można zdać sprzęt, otrzymają Państwo w swoich urzędach komunalnych lub w administracji gminy.

Twój sprzedawca i partner umowy jest również zobowiązany do bezpłatnego odbioru starego urządzenia.

## FONTOS:

Először feltétlenül olvassa el a külön mellékelt biztonsági utasításokat.

### Használati utasítás

Köszönjük, hogy a termékünket választotta. Reméljük, elégedetten használja majd a készüléket.

A készülék használata előtt nagyon figyelmesen olvassa el a használati útmutatót és a külön mellékelt biztonsági utasításokat. Tartsa ezeket a dokumentumokat, beleértve a jótállási jegyet, a blokkot és lehetőség szerint a belső csomagolással ellátott dobozt is, biztonságos helyen. Ha a készüléket harmadik félnek adja tovább, mindig mellékelje az összes vonatkozó dokumentumot.

#### A használati útmutatóban található szimbólumok

Az ön biztonságára vonatkozó utasítások kifejezetten meg vannak különböztetve. Kérjük, mindenképpen ügyeljen ezekre annak érdekében, hogy elkerülje a baleseteket és a készülék károsodását:



#### FIGYELMEZTETÉS:

Egészségét károsító veszélyforrásokra figyelmeztet és rámutat a lehetséges sérülési lehetőségekre.



#### VIGYÁZAT:

Lehetséges veszélyre utal, mely a készülékben vagy más tárgyakban kárt tehet.

### Tartalom

A kezelőelemek áttekintése .....	3
A készülék kicsomagolása .....	40
A kezelőelemek áttekintése / A csomag tartalma .....	40
A készülék használatára vonatkozó figyelmeztetések .....	40
Használati megjegyzések .....	41
Információk a „Smart Life - Smart Living” alkalmazással kapcsolatban .....	41
A készülék használata .....	42
Tisztítás .....	43
Vízkömentesítés .....	43
Tárolás .....	43
Hibaelhárítás .....	43
Műszaki adatok .....	44
Megfelelőségi nyilatkozat .....	44
Hulladékkezelés .....	44

### A készülék kicsomagolása

1. Vegye ki a készüléket a csomagolásából.
2. Távolítsa el minden csomagolóanyagot, például fóliákat, töltőanyagot, kábelkötegelőket és kartoncsoomagolást.
3. Ellenőrizze a szállítási terjedelem teljességét.
4. Ha a csomagolás tartalma hiányos, vagy ha sérülések észlelhetők, ne működtesse a készüléket. Azonnal juttassa vissza a kereskedőhöz.
5. A készüléken még lehetnek por- vagy gyártási maradványok. Javasoljuk, hogy tisztítsa meg a készüléket a „Tisztítás” pontban leírtak szerint.

### A kezelőelemek áttekintése / A csomag tartalma

- 1 Edény szája (nyílás)
- 2 Feltöltő nyílás kupakja
- 3 Fedő
- 4 Fogantyú
- 5 Alap
- 6 Teaszűrő
- 7 Vízsztíjlező

#### Funkciógombok

8-10 45°C / 60°C / 85°C

- 11 Wi-Fi kapcsolat csatlakoztatása /szakitása
- 12 Melegen tartó funkció
- 13 Be / Ki

### A készülék használatára vonatkozó figyelmeztetések



#### FIGYELMEZTETÉS: Égésveszély!

- Ne nyissa fel a fedelet, amikor a víz forrásban van!
- Mindig győződjön meg arról, hogy a fedél szorosan lezárva.
- A készülék burkolata üzemelés közben felforrósodik, ne érintse meg és mielőtt eltenné a készüléket, hagyja lehűlni.
- A teafilter felforrósodik! Óvatosan vegye ki. Szükség esetén használjon edényfogót. A teaszűrő azután kezd el csepegni, hogy a víz felforr!



#### VIGYÁZAT: Túlterhelés!

- Ha hosszabbítót használ, ennek legalább 1,5 mm<sup>2</sup> vezetékátmérője legyen.



### VIGYÁZAT: Tűlterhelés!

- Ne használjon elosztót, mivel ez a készülék nagyon erős teljesítményű.

### VIGYÁZAT:



- **Mindig** kapcsolja ki a készüléket, mielőtt levénné az alapzatról! Az alapon lévő érintkezők nem alkalmasak az áram megszakítására.
- Akkor is győződjön meg róla, hogy ki van kapcsolva, amikor visszahelyezi az alapzatra!

## Használati megjegyzések

- Sípolás hallható, amikor áram alá helyezzük. Minden vezérlőlámpa rövid időre kigyullad. Ezután a készülék készenléti üzemmódba kapcsol.
- Amint leveszi a vízforralót a talapzatról, két hangjelzés hallatszik. A készülék készenléti üzemmódba vált.
- A funkciógombokkal kiválaszthatja a kívánt vízhőmérsékletet.
- A vizet a következő hőmérsékletekre melegítheti fel 45 °C, 60 °C, 85 °C és 100 °C.

## Funkciógombok és jelzőlámpák

A jelzőlámpák mellett az adott funkciót sípolások is jelzik. Az alábbi táblázatban látható a kapcsolódó funkció.

Gomb	Jelzőlámpa	Sípolások száma / Funkció
45°C 60°C 85°C	Lassan villog	1 × Kiválasztottuk a hőmérsékletet, és a felfűtés elkezdődik.
		2 × A választott hőmérséklet alacsonyabb, mint a készülékben lévő víz hőmérséklete. A felfűtés <b>nem</b> kezdődik el. Fontos! Más hőmérséklet választása előtt az adott gombot még egyszer meg kell nyomni. A jelzőlámpa ismét kialszik, és a készülék készenléti módba kapcsol.
	Kigyullad	1 × Elértük a választott hőmérsékletet.
	Gyorsan villog	1 × Nyomja le és tartsa lenyomva a gombot kb. 5 másodpercig, hogy csatlakoztassa az applikációt. (Lásd az ⇨ Információk a „Smart Life - Smart Living”.)
	Kigyullad	A kapcsolat az alkalmazással sikeresen létrejött.
	Lassan villog	1 × Gyorsindítás funkció. A víz 100 °C-ra hevül.
	Kigyullad	A víz a választott hőmérsékletre hevül.
	Váltakozó fényerővel világít	A készülék készenléti állapotban van.
	Lassan villog	1 × A víz 70 °C-ra hevül, és ezen a hőmérsékleten marad 2 órán át. Az előre beállított hőmérsékletet módosítani lehet az applikációval.
	Kigyullad	1 × Elértük a választott hőmérsékletet.

## Előkészítés

Az első használatba vétel előtt főzze ki a vízforralót 3-szor tiszta vízzel! Csak tiszta vizet használjon minden adalék-szer nélkül!

- A 45 °C, 60 °C vagy 85 °C hőmérsékletre történő felmelegítés után a víz automatikusan 2 órán át melegen marad.
- A teaszűrő használatával a kannában elkészítheti a teáját.

## Hálózati kábel

Teljesen tekerje le a szükséges hálózati vezetéket az alap talpészéről. Ügyeljen a kábel vezetetésére!

## Csatlakoztatási érték

A készülék 2200 W összteljesítmény felvételére képes. Ennél a csatlakoztatási értéknél ajánlatos egy külön tápvezeték, amely egy 16A-es háztartási védőkapcsolón keresztül van biztosítva.

## Elektromos csatlakozás

1. Ellenőrizze, hogy a használni kívánt hálózati áram feszültsége megfelel a készüléken feltüntetett értéknek. Ezt a készülék adattábláján találja.
2. Csak előírászerűen felszerelt, földelt konnektorba csatlakoztassa a készüléket.

## Információk a „Smart Life - Smart Living” alkalmazással kapcsolatban

A  Smart Life - Smart Living alkalmazás Android és iOS rendszerre érhető el. Olvassa be a megfelelő QR-kódot, amivel közvetlenül a letöltési oldalra juthat.

Szolgáltatótól függően az alkalmazás letöltéséért költséget számolhatnak fel.



Google Play



App Store

### Tájékoztató az applikáció használatáról

Ez a készülék működtethető az otthoni hálózaton keresztül. Előfeltétel az állandó Wi-Fi kapcsolat a rúterrel és a „Smart Life - Smart Living” ingyenes applikáció.



Javasolt a készülék áramtalanítása, ha nincs otthon, hogy megelőzze a véletlen bekapcsolódást, míg ön úton van!

### Az alkalmazás használatához szükséges rendszerkövetelmények

- iOS 11.0 vagy újabb
- Android 5.0 vagy újabb

### Működtetés applikáción keresztül

A készülék csak 2,4 GHz-es rúterekkel működtethető. 5 GHz-es rúterek nem támogatottak.

1. Telepítse a „Smart Life - Smart Living” applikációt. Hozzon létre felhasználói fiókot.
2. Aktiválja a Wi-Fi funkciót a készülék beállításában.
3. Helyezze a készüléket mintegy 5 méterre a rútertől.
4. Nyomja le és tartsa lenyomva a  gombot kb. 5 másodpercig. A jelzőlámpa gyorsan villog.
5. Indítsa el az applikációt, és válassza a „+” jelet.
6. Válassza a „Vizforraló” menüt, és kövesse a kijelző utasításait.
7. A készülék sikeres csatlakoztatása után a  gomb jelzőfénye kigyullad. Most már működtetheti a készüléket az applikációval.

### Wi-Fi szétkapcsolása

Ha szét akarja kapcsolni meglévő Wi-Fi kapcsolatát, az alábbiak szerint járjon el:

1. Nyomja meg és tartsa lenyomva a  gombot mintegy 5 másodpercig.
2. A Wi-Fi kapcsolat szétkapcsol, és a készülék egyidejűleg kilép az applikációból.

Ha helyre akarja állítani a Wi-Fi kapcsolatot, járjon el a „Működtetés applikáción keresztül” pontban leírtak szerint.

## A készülék használata

1. Helyezze a készüléket sík felületre.
2. Fogja a kupakot, és emelje meg a gombnál fogva.
3. Töltsön bele vizet (max. 1,5 liter). A töltési mennyiséget a készülék vízszintjelzőjén lehet leolvasni.
  - **Mindig** friss vizet használjon.
  - A vízszint a MIN és MAX jelölés között legyen!
4. Helyezze vissza a kupakot. A záródás hallható hangot ad. Mindig győződjön meg arról, hogy a fedél szorosan lezárva.
5. Úgy állítsa a készüléket az alapra, hogy zárjon.

### Használat

Válassza ki a hőmérsékletet a 8–10 gombokkal. A lámpa elkezd villogni, és a készülék bekapcsol.

- A hőmérséklet elérések szipolás hallható.
- A hőmérséklet gomb lámpája kigyullad. A készülék a hőmérsékletet megtartja 2 órán át, és utána kikapcsol.
- A melegen tartó funkció még akkor is aktív marad, ha a kancsót maximum 3 percre leveszi a talpról. Ha a kancsót e 3 percen belül nem kerül újra bekapcsolásra, egy hangjelzés hallatszik. A készülék készenléti üzemmódba kapcsol.
- **100 °C-ra nem alkalmas!** A melegen tartó funkció nem kombinálható ezzel a hőmérséklettel.
- **Gyorsindítás:**
  - Nyomja meg a  gombot, miután feltette a kannát formi.
  - A vizet 100 °C-ra forralja fel.

### Tea szűrő

A teaszűrőt a víz alá kell meríteni, amikor elérte a kívánt hőmérsékletet.

1. Tegyen fel 1,0 liter (max.) vizet formi A tea előkészítéséhez figyeljen a „TeaMax” jelre. A víz felforralása után behelyezheti a teafiltert a kanna fedelébe. Lásd az ábrát.
2. Vegye le a kupakot.
3. Adagolja a teát, és helyezze a teafiltert a fedélbe.
4. Tegye vissza a kupakot a fedélre, míg az hallhatóan a helyére kattann.

### FIGYELMEZTETÉS: Égésveszély!

A teafilter felforrósodik! Óvatosan vegye ki. Szükség esetén használjon edényfogót. A teaszűrő azután kezd el csepegni, hogy a víz felforrt!

### Működés befejezése / abbahagyása

Két lehetőség van a forralási folyamat megszakítására vagy befejezésére:

- 1) A készülék a forralás után kikapcsol.
- 2) A forralási folyamat befejezéséhez nyomja meg a  gombot.

- A készülék készenléti állapotba kapcsol.
  - **Mindig** kapcsolja ki a készüléket, mielőtt levénné az alapzatról! Az alapon lévő érintkezők nem alkalmasak az áram megszakítására.
  - Akkor is győződjön meg róla, hogy ki van kapcsolva, amikor visszahelyezi az alapzatra!
- Húzza ki a hálózati dugót a konnektorból.
- Ürítse ki a víztartályt.
  - Mindig a fogantyúnál fogja meg a készüléket.
  - Kiöntéskor tartsa a fedelet zárva!
  - Csak a gombnál fogva vegye le a kupakot a fedélről.
  - A kupakot a gombnál fogva tegye vissza a fedélre.
- A készülék burkolata üzemelés közben felforrósodik, ne érintse meg és mielőtt eltenné a készüléket, hagyja lehűlni.

## Tisztítás

### FIGYELMEZTETÉS:

- Tisztítás előtt mindig kapcsolja ki a készüléket, és húzza ki a hálózati csatlakozót a konnektorból. Várja meg, amíg a készülék lehűl.
- Se a készüléket se a talpat ne merítse vízbe vagy más folyadékba. Ez tüzet vagy áramütést okozhat.

### VIGYÁZAT:

- Ne használjon drótkéfé vagy egyéb súroló eszközt.
- Ne használjon maró vagy karcoló hatású tisztítószert.
- Műanyag kefével tisztítsa meg a fedélen lévő szűrőt.
- Tiszta vízzel öblítse ki vizeskannát és a teaszűrőt. Mindent töröljön szárazra egy ruhával.
- A burkolatot használat után enyhén nedves ruhával törölje tisztára.
- Ne használjon ecetet, hanem valamilyen a kereskedelemben kapható citromsav alapú vízkőoldót. Adagolja az útmutatás szerint.
- Vízkőoldás után többször (kb. háromszor - négyszer) forraljon fel friss vizet, hogy eltávolítsa a lerakódásokat. **Ne** fogyasszon ebből a vízből.

### Tárolás

- A leírtaknak megfelelően tisztítsa meg a készüléket, hagyja teljesen megszáradni.
- Javasoljuk, hogy az eredeti csomagolásban tartsa a készüléket, ha hosszabb ideig nem fogja használni.
- Mindig gyerekektől távol a tárolja a készüléket, egy jól szellőztetett helyiségben.

### A hálózati kábel felcsévézője

A hálózati kábelt fel lehet tekerni a talprészre.

### Vízkőmentesítés

- Az, hogy milyen gyakran kell a készüléket vízkőtleníteni, függ a víz keménységi fokától és a használat gyakoriságától.
- Ha a készülék előbb kapcsol ki, mint ahogy a víz felforrt, előbb van szükség vízkőmentesítésre.

## Hibaelhárítás

Probléma	Lehetséges ok	Megoldás
A készülék nem működik.	A készüléknek nincs áramellátása.	Ellenőrizze az aljzatot egy másik készülékkel. Dugja be megfelelően a csatlakozódugaszt. Ellenőrizze az áramkör-megszakítót.
	A készülék meghibásodott.	Lépjön kapcsolatba a szervizközpontunkkal vagy egy szakemberrel.

Probléma	Lehetséges ok	Megoldás
Minden gomb jelzőfénye villog.	A készülék túlmelegszik, ha túl kevés vízzel, vagy víz nélkül üzemelteti.	Vegye le a kannát az alapról. Öblítse ki a kannát hideg vízzel.
Folyamatos hangjelzés		Hagyja a készüléket hűlni 15 percig.
A készülék forralás előtt kikapcsol.	A vízforraló kanna belső felülete nagymértékben szennyeződött vízkövel, illetve a dugalj áramköre túlterhelt.	Vízköztlenítse a készüléket a leírás szerint. Ellenőrizze a hálózati csatlakozást.
A készülék nem kapcsol ki.	A fedél nincs bezárva.	Zárja be a fedelet, amíg a helyére nem pattan.

## Műszaki adatok

Modell:..... PC-WKS 1167 G  
 Áramellátás:.....220–240 V~, 50–60 Hz  
 Teljesítményfelvétel:..... 1850–2200 W  
 Energiafogyasztás hálózathoz képest  
 készületi üzemmódban:.....0,8 W  
 Védelmi osztály:.....I  
 Töltési mennyiség:..... max. 1,5 liter  
 Nettó súly:.....kb. 1,4 kg

### WLAN

Támogatott hálózat:..... 802.11b/g/n  
 Továbbított maximális jelerősség:..... 100 mW  
 Frekvenciatartomány:..... 2,4 GHz  
 Csatornák:.....1–13  
 Támogatott Wi-Fi kódolás:..... WPA/WPA2

A műszaki és kivitelezési módosítások jogát a folyamatos termékfejlesztés miatt fenntartjuk.

## Megfelelőségi nyilatkozat

Clatronic International GmbH igazolja, hogy a PC-WKS 1167 G típusú rádióberendezés megfelel a 2014/53/EU irányelvnek.

A készülék továbbá megfelel az RoHS irányelv (2011/65/EU & (EU) 2015/863) által előírt követelményeknek.

Az EU-megfelelőségi nyilatkozat teljes szövege elérhető a következő internetes címen: [www.proficook.de/service](http://www.proficook.de/service)

A letöltés szekciójában, kérjük, adja meg a PC-WKS 1167 G modellnevet.

A készülék Magyarországon való működését tesztelték.

## Hulladékkezelés

### A „kuka” piktogram jelentése



Kímélje környezetünket, az elektromos készülékek nem a háztartási szemétként való!

Használja az elektromos készülékek ártalmatlanítására kijelölt gyűjtőhelyeket, ott adja le azokat az elektromos készülékeit, amelyeket többé már nem kíván használni!

Ezzel segítséget nyújt ahhoz, hogy elkerülhető legyenek azok a hatások, amelyeket a helytelen „szemétre dobás” gyakorolhat a környezetre és az emberi egészségre.

Ezzel hozzájárul az újrahasznosításhoz, a recyclinghoz és a kiöregedett elektromos és elektronikus készülékek értékesítésének egyéb formáihoz.

Az önkormányzatoknál vagy a polgármesteri hivatalokban tájékoztatást kaphat arról, hogy hova viheti a kiselejtezett készülékeket. Az Ön kereskedője és szerződéses partnere köteles a régi készüléket is ingyenesen visszavenni.

## ВАЖНО:

Обязательно сначала прочитайте отдельно прилагаемые инструкции по технике безопасности.

### Руководство по эксплуатации

Спасибо за выбор нашего продукта. Надеемся, он вам понравится.

Перед использованием данного прибора внимательно прочитайте инструкцию по эксплуатации и отдельно прилагаемые инструкции по технике безопасности. Храните эти документы, включая гарантийный талон, чек и, по возможности, коробку с внутренней упаковкой в надежном месте. Если вы передаете прибор третьему лицу, всегда прикладываете к нему все соответствующие документы.

#### Символы применяемые в данном руководстве пользователя

Важные рекомендации для обеспечения вашей безопасности обозначены по особому. Обязательно следуйте этим рекомендациям, чтобы предотвратить несчастный случай или поломку изделия:



#### ПРЕДУПРЕЖДЕНИЕ:

Предупреждает об опасности для здоровья и возможном риске получения травмы.



#### ВНИМАНИЕ:

Указывает на возможную опасность для изделия и других окружающих предметов.

### Содержание

Обзор деталей прибора .....	3
Распаковка прибора.....	45
Обзор деталей прибора/Комплект поставки.....	45
Предупреждения по использованию прибора.....	45
Примечания по использованию .....	46
Информация в приложении	
«Smart Life - Smart Living» .....	47
Использование прибора.....	47
Чистка.....	48
Декальцинация .....	48
Хранение .....	48
Устранение неисправностей.....	49
Технические данные.....	49
Утилизация .....	49

### Распаковка прибора

1. Извлеките прибор из упаковки.
2. Удалите все упаковочные материалы, такие как фольга, наполнитель, кабельные стяжки и картонная упаковка.
3. Проверьте комплект поставки на комплектность.
4. Если содержимое упаковки неполное или если можно обнаружить повреждения, не эксплуатируйте прибор. Немедленно верните его дилеру.
5. На приборе может оставаться пыль или производственные остатки. Мы рекомендуем очистить прибор, как описано в разделе «Чистка».

### Обзор деталей прибора/ Комплект поставки

- 1 Горлышко (отверстие)
- 2 Кожух отверстия заполнения
- 3 Крышка
- 4 Ручка
- 5 Основание
- 6 Ситечко для заварки чая
- 7 Датчик уровня воды

#### Функциональная клавиша

8-10 45°C / 60°C / 85°C

- 11 Подключение/отключение соединения Wi-Fi
- 12 Функция поддержания температуры
- 13 Вкл./Выкл

### Предупреждения по использованию прибора



#### ПРЕДУПРЕЖДЕНИЕ: Риск получения ожогов!

- Во время кипения воды крышку не открывать.
- Всегда следите за тем, чтобы крышка была плотно закрыта.
- Во время работы корпус чайника становится горячим. Не прикасайтесь к нему и дайте устройству остыть перед тем, как поставить его на хранение.
- Чайное ситечко будет горячим! Будьте осторожны при его извлечении. При необходимости воспользуйтесь прихваткой. Заварка начнет капать из ситечка!

### **ВНИМАНИЕ: Перегрузка!**

- При пользовании удлинительными кабелями следите за тем, чтобы поперечное сечение кабеля было минимум 1,5 мм<sup>2</sup>.
- Не пользуйтесь разветвительными штепсельными розетками, так как этот прибор имеет слишком высокую мощность.

### **ВНИМАНИЕ:**



- **Всегда** выключайте чайник перед снятием его с основания! Контакты на основании не подходят для прерывания тока.
- Проверьте также, что он выключен, когда вы его снова ставите на основание!

## Примечания по использованию

- Зазвучит гудок при подключении к сетевой розетке. Все контрольные лампы загораются на короткое время. Затем прибор переходит в режим ожидания.
- Как только вы снимаете чайник с подставки, раздаются два звуковых сигнала. При подключении электропитания к гнезду устройства, будет дважды издан звуковой сигнал.
- С помощью функциональных клавиш вы можете выбирать оптимальную температуру воды для питья.

## Кнопки функций и индикаторные лампочки

Кроме индикаторных лампочек соответствующие функции отмечаются гудками. Пожалуйста, см. соответствующие функции в таблице ниже.

Кнопка	Индикаторная лампочка	Число гудков / функция
45°C 60°C 85°C	Медленно мигает	1 × Температура выбрана и начался процесс нагревания.
		2 × Выбранная температура ниже температуры воды в приборе. Процесс нагревания <b>не</b> будет запущен. Важно! Перед выбором другой температуры нужно снова нажать соответствующую кнопку. Индикаторная лампочка снова погаснет и прибор перейдет в дежурный режим.
	Горит	1 × Достигнута выбранная температура.
	Быстро мигает	1 × Нажмите и удерживайте кнопку примерно 5 секунд для подключения к приложению. (см. главу о приложении ↔ Информация в приложении «Smart Life - Smart Living».)
	Горит	Подключение к приложению успешно установлено.
	Медленно мигает	1 × Функция быстрого запуска Вода нагревается до 100 °С.
	Горит	Вода нагревается до выбранной температуры.
	Меняется с темного на светлое, затем на темное и т.д.	Прибор в дежурном режиме.
	Медленно мигает	1 × Вода нагревается до 70 °С, затем 2 часа остается при этой температуре. Будет возможность изменения заданной температуры из приложения.
	Горит	1 × Достигнута выбранная температура.

- Воду можно подогревать до следующей температуры 45 °С, 60 °С, 85 °С и 100 °С.
- После нагрева до температуры 45 °С, 60 °С или 85 °С вода автоматически поддерживается теплой в течение 2 часов.
- Для приготовления чая в чайнике вы можете использовать ситечко для заварки.

## Сетевой шнур

Полностью отмотайте сетевой шнур со дна базовой подставки. Обратите внимание на прокладку сетевого шнура.

## Потребляемая мощность

Общее потребление мощности прибора может достигать 2200 ватт. Такую нагрузку рекомендуется подключать через отдельную электропроводку, оснащенную автоматом отключения на электроток 16 А и устройством токовой защиты.

## Электрические соединения

1. Проверьте, что напряжение сетевого электропитания, которое предполагается использовать, соответствует номиналу прибора. Номинальное напряжение прибора указано на информационной табличке.
2. Подсоедините прибор к встроенной в соответствии с предписаниями штепсельной розетке с защитным контактом.

## Подготовка к работе

Перед первым использованием электрочайника прокипятите его 3 раза с применением только свежей воды. Применяйте только чистую воду, без добавок.

## Информация в приложении «Smart Life - Smart Living»

Приложение  Smart Life - Smart Living доступно для android и iOS. Сканируйте соответствующий код QR, чтобы сразу перейти к загрузке.

В зависимости от провайдера связи при загрузке приложения может взиматься плата.



Google Play



App Store

## Информация об использовании приложения

Этот прибор допускает управление по домашней сети. Условием для этого станет постоянное подключение по Wi-Fi к маршрутизатору (роутеру) и наличие бесплатного приложения «Smart Life - Smart Living».

Мы рекомендуем отключить прибор от электропитания, когда никого нет дома, чтобы предотвратить нежелательное включение без вашего присутствия!

## Системные требования для использования приложения

- iOS 11.0 и выше
- Android 5.0 и выше

## Начало эксплуатации приложения

Прибор может работать только с роутерами 2,4 ГГц. Работа с роутерами 5 ГГц не поддерживается.

1. Установите приложение «Smart Life - Smart Living». Создайте учетную запись (аккаунт) пользователя.
2. Активируйте функцию Wi-Fi в настройках прибора.
3. Поставьте прибор на расстоянии примерно 5 метров от маршрутизатора.
4. Нажмите и удерживайте кнопку  примерно 5 секунд. Индикаторная лампочка быстро мигает.
5. Запустите приложение и выберите «+».
6. Выберите меню «Чайник» и следуйте инструкциям на дисплее.
7. После успешного подключения прибора загорается индикатор кнопки . Теперь можно управлять прибором из приложения.

## Отключение от Wi-Fi

Чтобы отключиться от установленного соединения к Wi-Fi, выполните следующее:

1. Нажмите и удерживайте кнопку  примерно 5 секунды.
2. Прибор отключается от Wi-Fi и одновременно удаляется из приложения.

Чтобы подключить прибор к Wi-Fi, выполните действия, описанные в пункте «Ввод в эксплуатацию с помощью приложения».

## Использование прибора

1. Поставьте устройство на ровную поверхность.
2. Возьмите кожух за круглую ручку и поднимите кожух.
3. Налейте воду (макс. 1,5 литра). Вы можете считать уровень наполнения с помощью индикатора уровня воды на чайнике.
  - **Всегда** используйте только свежую воду.
  - Уровень воды должен находиться между метками MIN (минимум) и MAX (максимум).
4. Поставьте кожух обратно. Должен быть слышен звук защелкивания. Всегда следите за тем, чтобы крышка была плотно закрыта.
5. Поставьте чайник на подставку.

## Работа устройства

Вы можете выбирать температуру с помощью кнопок **8–10**. Лампочка начнет мигать и прибор включится.

- Когда будет достигнута заданная температура, прозвучит гудок.
- Загорается лампочка на кнопке температуры. Теперь прибор будет поддерживать температуру 2 часа, а затем выключится.
- Функция сохранения в горячем состоянии активна даже при снятии кувшина с основания максимум на 3 минуты. Если в течение этих 3 минут кувшин не будет снова включен, раздастся звуковой сигнал. Прибор переключается в режим ожидания.
- **Только не для температуры 100 °C!** Функция поддержания температуры несовместима с данной температурой.
- **Быстрый пуск:**
  - Установив чайник на основание для кипячения, нажмите кнопку .
  - Вода нагреется до температуры 100 °C.

## Ситечко для заварки чая

Ситечко должно быть полностью в воде при достижении требуемой температуры.

1. Для кипячения налить 1,0 литра воды (макс.). Для приготовления чая обращайте внимание на отметку «TeaMax» (максимальный уровень заварки). Когда

- вода закипела, можно вставить в крышку чайника чайное ситечко. Смотрите рисунок.
2. Снимите кожух.
  3. Насыпьте чай и вставьте в крышку чайное ситечко.
  4. Вставьте кожух обратно в крышку, чтобы было слышно зацепление со щелчком.

**⚠ ПРЕДУПРЕЖДЕНИЕ: Риск получения ожогов!**  
Чайное ситечко будет горячим! Будьте осторожны при его извлечении. При необходимости воспользуйтесь прихваткой. Заварка начнет капать из ситечка!

#### Завершение / прекращение операции

Имеются две возможности, чтобы прервать процесс кипячения или прекратить его:

- 1) Прибор отключится после кипячения.
  - 2) Для завершения процесса кипячения нажмите кнопку  $\phi$ .
- Прибор переключится в дежурный режим.
  - **Всегда** выключайте чайник перед снятием его с основания! Контакты на основании не подходят для прерывания тока.
  - Проверьте также, что он выключен, когда вы его снова ставите на основание!
  - Вытащите сетевую вилку из розетки.
  - Опустошите емкость для воды.
  - Всегда берите устройство только за ручку.
  - При наливании держите крышку закрытой.
  - Откройте кожух на крышке, пользуясь только круглой ручкой.
  - Держите кожух за круглую ручку, чтобы поставить обратно на крышку.
  - Во время работы корпус чайника становится горячим. Не прикасайтесь к нему и дайте устройству остыть перед тем, как поставить его на хранение.

## Чистка

### **⚠ ПРЕДУПРЕЖДЕНИЕ:**

- Перед чисткой всегда выключайте прибор и вынимайте сетевую вилку из розетки. Подождите, пока прибор остынет.
- Никогда не погружайте устройство или подставку в воду или другие жидкости. Это может привести к удару электрическим током или пожару.

### **⚠ ВНИМАНИЕ:**

- Не используйте проволочную щетку или какие-либо другие абразивные инструменты.
- Не используйте какие-либо кислоты или абразивные вещества.
- Выполняйте очистку фильтра на крышке с помощью нейлоновой щетки.
- Промыть кувшин для воды и ситечко чистой водой. Насухо протереть тряпкой.
- После использования почистите поверхность корпуса с помощью слегка смоченной ткани.

### Декальцинация

- Как часто нужно проводить декальцинацию, зависит от жесткости воды и от того, как часто используется устройство.
- Если устройство выключается до того, как закипает вода, возможно требуется декальцинация.
- Не используйте уксус, чистите только с помощью имеющихся в продаже веществ для декальцинации,

основу которых составляет лимонная кислота. Используйте только те количества, которые указаны в инструкциях.

- После декальцинации устройства прокипятите в нем чистую воду несколько раз (примерно 3–4 раза), чтобы удалить оставшиеся частицы. **Не** употребляйте эту воду.

### Хранение

- Почистите устройство как описано в руководстве, и дайте ему полностью высохнуть.
- Рекомендуется хранить устройство в его оригинальной упаковке, если оно не используется длительное время.
- Всегда храните устройство в сухом, хорошо вентилируемом месте, недоступном для детей.

### Место намотки сетевого шнура

Сетевой шнур наматывается на приспособление на нижней части прибора.



## Устранение неисправностей

Проблема	Возможная причина	Помощь
Устройство не работает.	Нет электропитания.	Проверьте розетку с помощью другого устройства.
		Правильно вставьте штепсель в розетку.
	Устройство неисправно.	Проверьте выключатель.
Мигают лампочки на всех кнопках.	Прибор перегрелся после работы с небольшим количеством воды или без воды.	Снимите чайник с основания.
		Промойте чайник холодной водой.
Непрерывный звуковой сигнал		Дайте прибору остынуть в течение 15 минут.
Электроприбор выключается до начала кипения воды.	Внутренняя поверхность чайника покрыта слоем накипи или перегружена цепь электропитания.	Удалите накипь по инструкции.
		Проверьте предохранители.
Электроприбор не выключается.	Крышка не закрыта.	Закройте крышку до щелчка.

### Технические данные

Модель: ..... PC-WKS 1167 G  
 Поддача напряжения: ..... 220–240 В~, 50–60 Гц  
 Мощность на входе: ..... 1850–2200 Вт  
 Класс защиты: ..... I  
 Емкость: ..... 1,5 литров  
 Вес нетто: ..... прикл. 1,4 кг

### WLAN (беспроводная локальная сеть)

Поддерживаемые сети: ..... 802.11b/g/n  
 Максимальная излучаемая выходная мощность: ..100 мВт  
 Частотный диапазон: ..... 2,4 ГГц  
 Каналы: ..... 1–13  
 Поддерживаемые ключи Wi-Fi: ..... WPA/WPA2

Сохранено право на технические и конструкционные изменения в рамках продолжающейся разработки продукта.

Данный прибор был протестирован в соответствии со всеми применимыми действующими директивами CE и изготовлен в соответствии с последними правилами безопасности.

### Утилизация

#### Значение символа «корзина»



Защита окружающей среды: не допускается утилизация электроприборов вместе с бытовыми отходами.

Утилизация устаревшей техники и неисправных электроприборов производится в городских приёмных пунктах.

Не допускайте неправильной утилизации отходов. Это наносит вред окружающей среде и оказывает негативное воздействие на здоровье людей.

Оказывайте содействие программе утилизации и другим формам переработки электронной и электрической техники.

Информацию о пунктах утилизации бытовой техники можно получить в местных органах власти. Ваш дилер и партнер по договору также обязан бесплатно принять старый прибор.

## البيانات الفنية

الموديل: PC-WKS 1167 G
الطاقة الكهربائية: 220-240 فولت ~ 50-60 هرتز
استهلاك الطاقة: 1850-2200 واط
درجة الحماية: I
كمية التعبئة: الحد الأقصى 1,5 لتر
الوزن الصافي: 1,4 كجم تقريباً

### الشبكة اللاسلكية

الشبكة المدعومة: 802.11b/g/n
القدرة القصوى للإخراج المشع: 100 ميغاواط
نطاق التردد: 2,4 غيغا هيرتز
القنوات: 1-13
مفاتيح الواي فاي المدعومة: WPA2/WPA

نحتفظ بالحق في إجراء تغييرات فنية وتصميمية في سياق التطوير المستمر لمنتجاتنا.

وقد اختبر هذا الجهاز وفقاً لجميع المعايير الأوروبية والمطابقة للشروط، وتم تصنيعه وفقاً لأحدث أنظمة الأمان.

## التخلص من الجهاز

### معنى رمز «صندوق القمامة»

حماية بيئتنا: يجب عدم التخلص من المعدات الكهربائية في سلة النفايات المنزلية.

تخلص من الأجهزة الكهربائية القديمة أو المعيبة من خلال نقاط تجميع البلدية.



يُرجى المساعدة في تجنب الآثار البيئية والصحية المحتملة الناتجة عن التخلص من النفايات بطريقة غير صحيحة.

سيسهم ذلك في عملية إعادة التدوير وغيرها من الأساليب التي يمكن من خلالها إعادة استخدام المعدات الكهربائية والإلكترونية.

يمكن الحصول على المعلومات المتعلقة بالأماكن التي يمكن التخلص من المعدات بها من خلال السلطة المحلية، التاجر الخاص بك وشريكك التعاقدية مُلزمان أيضاً باستعادة الجهاز القديم مجاناً.

- يُرجى عدم استخدام الخل، استخدام مواد إزالة الكلس المتوفرة في الأسواق والتي تحتوي بشكل أساسي على حمض الستريك استخدمها بالكميات المذكورة في التعليمات فقط.
- بعد إزالة الكلس، قم بغلي ماء نقي في الجهاز لعدة مرات (3-4 مرات تقريباً) لإزالة أي بقايا موجودة، لا تستعمل هذا الماء.

## التخزين

- نظف الجهاز كما هو مذكور واتركه حتى يجف.
- ننصح بحفظ الجهاز في صندوق التغليف الأصلي إذا لم تقم باستخدامها لفترات طويلة.
- حُزن الجهاز بعيداً عن متناول الأطفال في مكان جاف وتهويته جيدة دائماً.

## جهاز رفع الكبل الرئيسي

يمكن لف الكبل الرئيسي حول القاعدة.

## استكشاف الأخطاء وإصلاحها

المشكلة	السبب المحتمل	الحل
الجهاز لا يعمل.	لا تصل طاقة كهربائية إلى الجهاز.	تحقق من عمل المقبس باستخدام جهاز آخر.
		وصل مقبس كبل التوصيل الرئيسي بصورة صحيحة.
		تحقق من قاطع الدائرة الرئيسية.
	هناك عيب بالجهاز.	اتصل على مركز الصيانة الخاص بنا أو بأحد المتخصصين.
مصابيح كل الأضرار تومض.	يصبح الجهاز شديد السخونة بعد التشغيل.	ارفع الغلاية من على القاعدة، اشطف الغلاية بالماء البارد.
تنبيه مستمر	سواء كان به كمية ماء قليلة أو لم يكن به ماء.	اترك الجهاز ليبرد لمدة 15 دقيقة.
يتوقف تشغيل الجهاز قبل غليان الماء.	الجزء الداخلي من غلاية الماء ملطخ بكمية زائدة من الحجر الجيري أو يوجد حمل زائد على الدائرة الكهربائية لمقبس الحائط.	أزل الكلس من الجهاز كما ورد في التعليمات. افحص الوصلة الرئيسية.
لا يمكن إيقاف تشغيل الجهاز.	الغطاء ليس مغلقاً.	أغلق الغطاء حتى يُثقل في مكانه.

7. بعد توصيل الجهاز بنجاح، يضيء مصباح المؤشر الخاص بالزر . يمكنك الآن تشغيل الجهاز باستخدام التطبيق

### جارٍ قطع اتصال Wi-Fi

إذا كنت تريد قطع اتصال Wi-Fi الحالي، ثم اتبع الإجراءات التالية:

1. اضغط باستمرار على الزر  لحوالي 5 ثواني.
  2. سيتم قطع اتصال Wi-Fi ومن ثم إزالة الجهاز من التطبيق في الوقت ذاته.
- إذا كنت تريد إعادة إنشاء وصلة Wi-Fi، يُرجى المتابعة على النحو المبين في الفقرة "بدء التشغيل عبر التطبيق".

### استخدام الجهاز

1. ضع الجهاز على سطح مستوٍ.
2. ارفع الغطاء باستخدام المقبض.
3. ثم املا الغلاية بالماء (بحد أقصى 1,5 لتر) يمكنك معرفة مستوى ملء الماء من خلال مؤشر الغلاية الخاص بمستوى الماء.
- استخدم ماء عذبًا دائمًا.
- يجب أن يكون مستوى الماء بين علامتي MIN و MAX.
4. أعد الغطاء مكانه، يجب أن تسمع صوت الإغلاق. تأكد دائمًا من إغلاق الغطاء بإحكام.
5. ضع الغلاية على القاعدة بصورة صحيحة.

### التشغيل

اختر درجة الحرارة باستخدام الأزرار من 8 إلى 10. يبدأ الضوء بالوميض ويبدأ تشغيل الجهاز.

- عند الوصول إلى درجة الحرارة المطلوبة، ستسمع صوت طنين.
- يضيء مصباح زر درجة الحرارة. يحافظ الجهاز الآن على درجة الحرارة لساعتين ثم يتوقف عن العمل.
- تظل وظيفة المحافظة على السخونة فعالة حتى بعد إزالة الإبريق عن القاعدة لنحو 3 دقائق. إذا لم يتم إعادة تشغيل الغلاية خلال هذه الدقائق الثلاث، فسيتم سماع صوت صفير. ينتقل الجهاز إلى وضع الاستعداد.
- ليس على درجة حرارة 100 درجة مئوية! تتعذر تشغيل وظيفة المحافظة على تسخين الماء مع درجة الحرارة هذه.

### التشغيل السريع:

- اضغط على الزر  بعد وضع الوعاء ليغلي.
- سيتم تسخين الماء حتى درجة حرارة 100 درجة مئوية.

### مصفاة الشاي

يجب غمر مصفاة الشاي فقط في الماء عند الوصول إلى درجة الحرارة المطلوبة.

1. ضع 1.0 لتر ماء (الحد الأقصى) لغلليها. لتحضير الشاي، ارجع إلى علامة "TeaMax". بعد غلي الماء، يمكن أن تضع مرشح الشاي في غطاء الغلاية.
- انظر الصورة.
2. أزل الغطاء.

3. حدد مقدار الشاي ثم ضع مرشح الشاي في الغطاء.

4. أعد الغطاء مكانه على الغلاف إلى أن تسمع صوت إغلاقه.

### تحذير: خطر التعرض للحرق!

يصبح مرشح الشاي ساخنًا! توخ الحذر عند إزالته. استخدم ممسكة إن لزم الأمر. سيستمر تقطير مصفاة الشاي بعد غليان الماء!

### إنهاء التشغيل

يوجد خيارين لمقاطعة عملية الغليان أو إنهاؤها:

- 1) سيتوقف تشغيل الجهاز تلقائيًا بعد عملية الغليان.
  - 2) اضغط على الزر  لإنهاء عملية الغليان.
- ينتقل الجهاز إلى وضعية الاستعداد.
  - أوقف تشغيل الجهاز قبل إزالته من على القاعدة! جهات الاتصال في القاعدة غير مناسبة لقطع التيار.
  - تأكد أيضًا من إيقاف تشغيل الجهاز عند وضعها مرة أخرى على القاعدة!
  - أزل مقبس وصلة الطاقة الرئيسية.
  - فرغ وعاء الماء.
  - أمسك الجهاز من المقبض دائمًا.
  - عند صب الماء، أبقِ الغطاء مغلقًا.
  - افتح الغطاء من الغطاء الرئيس باستخدام المقبض فقط.
  - أمسك الغطاء باستخدام المقبض لتضعه على الغطاء الرئيس مرة أخرى.
  - يصبح المبييت (الهيكال الخارجي) للغلاية ساخنًا أثناء التشغيل، لا تلمسه واترك الجهاز حتى يبرد قبل تخزينه.

## التنظيف

### تحذير:

- قم دائمًا بإيقاف تشغيل الجهاز واسحب القابس من المقبس قبل تنظيفه. إنتظر حتى يبرد الجهاز تمامًا.
- لا تعمر الجهاز أو القاعدة بالماء أو أي سوائل أخرى. قد يتسبب ذلك في حدوث صدمة كهربية أو حريق.

### تنبيه:

- لا تستخدم الفرشاة السلكية أو أي أشياء أخرى كاشطة.
  - لا تستخدم أي منظفات حمضية أو كاشطة.
  - نظف المصفاة عند الغطاء بفرشاة من النايلون.
  - اشطف وعاء الماء ومصفاة الشاي بماء نظيف. جفف كل شيء بقطعة قماش.
  - نظف المبييت (الهيكال الخارجي) بعد استخدامه بقطعة قماش رطبة.
- ### إزالة الكلس
- يعتمد تكرار عملية إزالة الكلس على درجة عسر الماء وعلى عدد مرات استخدام الجهاز.
  - إذا توقف الجهاز قبل غليان الماء، فمن المحتمل أن تحتاج لعملية إزالة الكلس.

الزر	ضوء المؤشر	عدد مرات الطنين / الوظيفة
☰	وميض بطيء	1 × سخن الماء حتى 70° مئوية وسيظل عند درجة الحرارة هذه لساعتين. ستتمكن من تغيير درجة الحرارة الحالية عبر التطبيق.
	تضيء الأضواء	1 × تم الوصول إلى درجة الحرارة المحددة.

#### الإعداد

قبل الاستخدام لأول مرة، قم بغلي ماء نقي في هذا الجهاز حوالي ثلاث مرات على الأقل. استخدم الماء فقط دون أي إضافات أو مكونات.

#### معلومات حول تطبيق

##### "Smart Life - Smart Living"

يمكنك الحصول على تطبيق Smart Life - Smart Living لأجهزة الأندرويد و iOS. امسح رمز الاستجابة السريعة (رمز المربع) الصحيح للتوجه إلى التنزيل فوراً.

من الوارد وجود بعض التكاليف المتضمنة عند تنزيل التطبيق وذلك حسب مقدم الخدمة.



App Store



Google Play

#### معلومات حول كيفية استخدام التطبيق

يتيح لك الجهاز إمكانية تشغيله عبر شبكة منزلك، ولكن يجب أن يكون لديك اتصال ثابت بشبكة Wi-Fi عبر الموجّه والتطبيق المجاني "Smart Life - Smart Living".

نوصي بفصل الجهاز عن الطاقة الكهربائية عند مغادرة المنزل تجنباً لأي تشغيل غير مقصود له عند الغياب!

#### متطلبات النظام اللازمة لاستخدام التطبيق

- لنظام التشغيل iOS 11.0 أو الإصدارات الأعلى منه
- نظام التشغيل Android 5.0 أو الإصدارات الأعلى منه

#### بدء التشغيل عبر التطبيق

لا يمكن تشغيل الجهاز إلا مع موجّه بقدرة 2.4 جيجاهيرتز. أجهزة التوجيه بقدرة 5 جيجاهيرتز غير مدعومة.

1. نزل تطبيق "Smart Life - Smart Living" وأنشئ حساب للمستخدم.
2. فعّل وظيفة Wi-Fi من إعدادات الجهاز.
3. ضع الجهاز على مسافة تصل إلى نحو 5 أمتار عن الموجّه.
4. اضغط على زر نحو 5 ثوانٍ متواصلة. يومض ضوء المؤشر بسرعة.
5. افتح التطبيق واختر "4+".
6. اختر قائمة "الغلاية" واتبع التعليمات الظاهرة على الشاشة.

- بعد التسخين إلى درجة حرارة 45 درجة مئوية أو 60 درجة مئوية أو 85 درجة مئوية، يتم الاحتفاظ بالماء دافئاً تلقائياً لمدة ساعتين.
- يمكنك استخدام مصفاة الشاي لتحضير الشاي في غلايتك.

#### كبل الطاقة

فك الكبل الرئيسي الذي تحتاجه من جزء القاعدة السفلي تماماً. يُرجى التأكد من عدم تشابك الكبل الرئيسي.

#### القدرة الكهربائية الموصلة بالواط

قد يصل إجمالي استهلاك الطاقة لهذا الجهاز حتى 2200 واط. لذا مع هذا الحمل المتصل، يُوصى باستخدام خط مزود بمنفصل محمي بقاطع دائرة منزلية 16 أمبير.

#### التوصيل الكهربائي

1. تحقق إذا ما كان جهد التيار الرئيس الذي تريد استخدامه يتوافق مع جهد الجهاز. ستجد معلومات عنه في بطاقة التصنيف.
2. قم بتوصيل الماكينة بمقبس سلامة مركب تركيباً ملائماً فقط.

#### أزرار الوظائف وأضواء المؤشرات

إلى جانب أضواء المؤشرات، تتم الإشارة إلى الوظيفة المعنية بإصدار صوت طنين. يُرجى الرجوع إلى الجدول التالي للتعرف على الوظائف ذات الصلة.

الزر	ضوء المؤشر	عدد مرات الطنين / الوظيفة
45°C 60°C 85°C	وميض بطيء	1 × يتم اختيار درجة الحرارة وتبدأ عملية التسخين.
		2 × درجة الحرارة المحددة أقل من درجة حرارة الماء في الجهاز. لن تبدأ عملية التسخين آلياً. مهم! قبل اختيار درجة حرارة مختلفة، يجب الضغط على الزر المطلوب مرة أخرى. ينطفئ ضوء المؤشر مرة أخرى سيدخل الجهاز في وضعية الاستعداد.
	تضيء الأضواء	1 × تم الوصول إلى درجة الحرارة المحددة.
	وميض سريع	1 × اضغط باستمرار على الزر لنحو 5 ثوانٍ للاتصال بالتطبيق. (انظر الفصل:  تطبيق "Smart Life - Smart Living").
	تضيء الأضواء	تم إنشاء الإتصال بالجهاز بنجاح.
	وميض بطيء	1 × وظيفة البداية السريعة. سخن الماء حتى 100° مئوية.
	تضيء الأضواء	سخن الماء حتى درجة الحرارة المحددة.
	الانتقال من الغامق إلى الفاتح إلى الغامق، إلخ.	الجهاز في وضعية الاستعداد.

## هام:

# تأكد من قراءة تعليمات الأمان المرفقة بشكل منفصل أولاً.

4. إذا كانت محتويات العبوة غير كاملة أو تم العثور على تلفيات، لا تقم بتشغيل الجهاز. أعدّه مباشرة إلى البائع.
5. قد يوجد غبار أو مخلفات الإنتاج على الجهاز. لذا نوصي بتنظيف الجهاز على النحو الموضح في قسم «التنظيف».

## نظرة عامة على المكونات / نطاق التسليم

- 1 الفوهة (فتحة)
- 2 غطاء لفتحة التعبئة
- 3 الغطاء
- 4 المقبض
- 5 القاعدة
- 6 مصفاة الشاي
- 7 مؤشر مستوى الماء

## أزرار الوظيفة

- 10-8 85°C / 60°C / 45°C
- 11 قم بتوصيل / فصل الواي فاي
- 12 وظيفة المحافظة على درجة حرارة الماء الساخن
- 13 تشغيل / إيقاف التشغيل

## تحذيرات لاستخدام الجهاز

- ⚠ تحذير: خطر التعرض لحروق!
  - يُرجى عدم فتح الغطاء عند غليان الماء.
  - تأكد دائماً من إغلاق الغطاء بإحكام.
  - يصبح المبييت (الهيكال الخارجي) للغلاية ساخناً أثناء التشغيل، لا تلمسه واترك الجهاز حتى يبرد قبل تخزينه.
  - يصبح مرشح الشاي ساخناً! توخ الحذر عند إزالته. استخدم ممسكة إن لزح الأمر. سيستمر تقطير مصفاة الشاي بعد غليان الماء!

- ⚠ تنبيه: حمل زائد!
  - إذا استخدمت كبل تمديد، فيجب أن يكون لديك كبل مستعرض طوله 1.5 مم مربع على الأقل.
  - لا تستخدم أي مقابس متعددة، حيث إن هذا الجهاز قوي جداً.

- ⚠ تنبيه:
  - أوقف تشغيل الجهاز قبل إزالته من على القاعدة! جهات الاتصال في القاعدة غير مناسبة لقطع التيار.
  - تأكد أيضاً من إيقاف تشغيل الجهاز عند وضعها مرة أخرى على القاعدة!

## ملاحظات بشأن التشغيل

- ستمسمع صوت طنين عند توصيل سلك الكهرباء. تضئ مصابيح التحكم لفترة وجيزة. ينتقل الجهاز بعد ذلك إلي وضع الاستعداد.
- بمجرد إخراج الغلاية من القاعدة، يتم إصدار صيرتين. ويعود الجهاز لوضع الاستعداد.
- باستخدام أزرار الوظيفة، يمكنك تحديد أفضل درجة حرارة لمشروبك.
- يمكنك تسخين الماء على درجات الحرارة المحددة التالية: 45 درجة مئوية، و60 درجة مئوية، و85 درجة مئوية و100 درجة مئوية.

## دليل التعليمات

شكراً لك على اختيارك منتجنا. نأمل أن تستمتع باستخدام الجهاز. رجاء قراءة دليل التعليمات و تعليمات الأمان المرفقة بشكل منفصل بعناية فائقة. قبل استخدام الجهاز، قم بحفظ هذه الوثائق، بما في ذلك شهادة الضمان، و إيصال الاستلام، وإذا أمكن، الصندوق مع العبوة الداخلية في مكان آمن. إذا قمت بتمرير الجهاز لطرف ثالث، احرص دائماً على أن يتضمن جميع الوثائق ذات الصلة.

## رموز تعليمات الاستخدام

تم وضع علامات على هذه المعلومات الهامة خصيصاً للحفاظ على سلامتك. من الضروري الامتثال لهذه التعليمات لتجنب وقوع حوادث ومنع إلحاق تلف بالجهاز:

### ⚠ تحذير:

يحذر هذا الرمز من الإصابة بمخاطر على صحتك ويشير إلى وجود مخاطر محتملة للتعرض للإصابة.

### ⚠ تنبيه:

يشير هذا الرمز إلى وجود مخاطر محتملة قد يتعرض لها الجهاز أو أشياء أخرى.

## المحتويات

- 3 نظرة عامة على المكونات .....
- 53 تفريغ محتويات العبوة .....
- 53 نظرة عامة على المكونات / نطاق التسليم .....
- 53 تحذيرات لاستخدام الجهاز .....
- 53 ملاحظات بشأن التشغيل .....
- 52 معلومات حول تطبيق "Smart Life - Smart Living" .....
- 51 استخدام الجهاز .....
- 51 التنظيف .....
- 51 إزالة الكلس .....
- 50 التخزين .....
- 50 استكشاف الأخطاء وإصلاحها .....
- 50 البيانات الفنية .....
- 50 التلخص من الجهاز .....

## تفريغ محتويات العبوة

1. أخرج الجهاز من العبوة.
2. أزل كافة مواد التغليف بالعبوة مثل الرقائق والبطانات وحوامل الكابل والعبوة المصنوعة من الورق المقوى.
3. تحقق من محتويات التسليم لضمان وجود كافة المحتويات.

## GARANTIEKARTE

warranty card • garantiokaart • carte de garantie • scheda di garanzia • tarjeta de garantía • cartão de garantia • garantikort • karta gwarancyjna • záruční list • kartica jamstva • carte de garantie • Гаранционная карта • záručný list • garancijski list • garancijaegy • гарантійний формуляр • Гарантійний талон •

بطاقة ضمان

### PC-WKS 1167 G

24 Monate Garantie gemäß Garantieerklärung • 24 months warranty according to warranty declaration • 24 maanden garantie volgens garantieverklaring • 24 mois de garantie selon la déclaration de garantie • 24 mesi di garanzia secondo la dichiarazione di garanzia • 24 meses de garantía de acuerdo con la declaración de garantía • 24 meses de garantía, de acordo com a declaração de garantia • 24 måneders garanti i henhold til garantibetingelsene • 24 miesiące gwarancji na podstawie oświadczenia gwarancyjnego • záruka 24 měsíců podle prohlášení o záruce • 24 mjesечно jamstvo u skladu s jamstvenom deklaracijom • 24 luni garanție conform declarației de garanție • 24 месеца гаранция в съответствие с гаранционната декларация • 24-mesečná záruka podľa vyhlásenia o záruke • 24-mesečna garancija, skladno z garancijsko izjavo • 24 hónap garancia a garanciafeltételekben leírtak szerint • гарантія на 24 місяці відповідно заяві про гарантію • Гарантія 24 місяця согласно заявленим гарантійним правилам • ضمان لمدة 24 شهراً وفقاً لبيان الضمان

Kaufdatum, Händlerstempel, Unterschrift • date of purchase, dealer stamp, signature • aankoopdatum, dealerstempel, handtekening • date d'achat, tampon du concessionnaire, signature • data di acquisto, timbro del rivenditore, firma • fecha de compra, sello del distribuidor, firma • data de compra, carimbo do distribuidor, assinatura • kjøpsdato, forhandlerstempel, signatur • data zakupu, pieczęć sprzedawcy, podpis • datum zakoupení, razítko prodejce, podpis • datum kupovine, žig trgovca, potpis • data de achiziție, stampila furnizorului, semnătură • Дата на покупката, Печат на Продавача, Потпис • datum nákupu, pečatka obchodníka/predávce, podpis • datum nákupu, žig trgovca, potpis • vásárlás dátuma, kereskedő bélyegezője, aláírás • дата придбання, печатка продавця, підпис • Дата приобретения, Штамп продавца, Подпись • تاريخ التمرير، و ختم التاجر المبيع والتوقيع

**PROFI COOK®**

[www.proficook-germany.de](http://www.proficook-germany.de)

**PROFI COOK®**

Internet: [www.proficook-germany.de](http://www.proficook-germany.de)  
Made in P.R.C.

Stand: 02/2023